

Das Programm

Product Spectrum

BASIC
CONCEPT
CLASSIC
GLAS

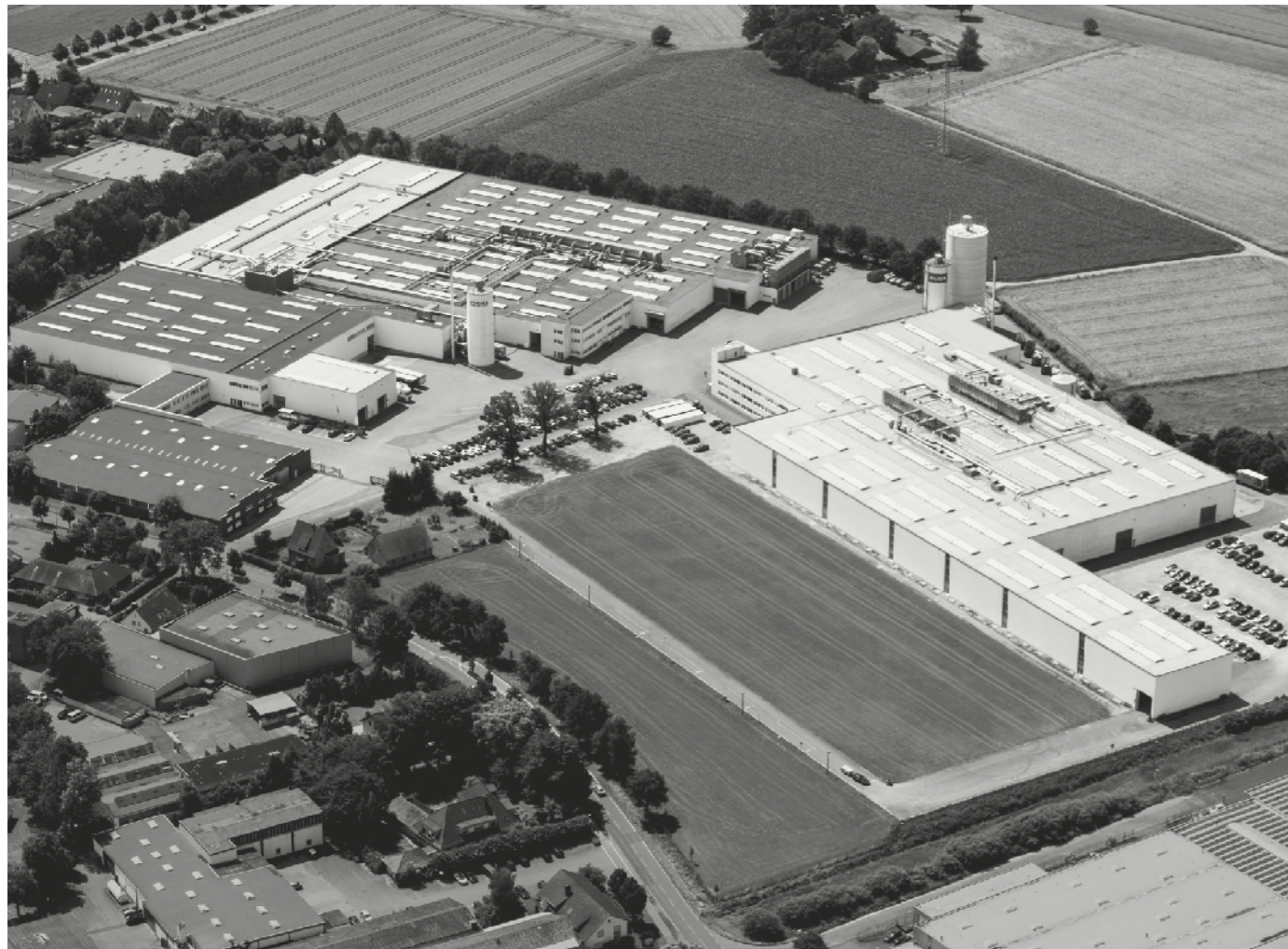



Herzlich willkommen

Welcome

PERFEKT FÜR SIE

Sie sind auf der Suche nach einer qualitativ hochwertigen und ästhetisch ansprechenden Tür, die sich stilvoller in Ihre Inneneinrichtung einfügt? Lassen Sie sich einfach von unseren Vorschlägen inspirieren! Auf den nachfolgenden Seiten finden Sie ausgewählte Türmodelle in einer Fülle von Materialien, Geometrien und Designs. Wir beraten Sie gerne bei der Entscheidung, welche Tür mit Ihrem individuellen Ambiente optimal harmonisiert. Neben der optischen Gestaltung Ihres Wohnbereiches bedenken Sie auch die Anforderungen, die an die Oberfläche Ihrer Wunschtür gestellt werden.

HUGA Wohnraumtüren vereinen Exklusivität, Langlebigkeit und hohen Wohnkomfort mit höchsten Qualitätsstandards „Made in Germany“ – damit Sie sich wohlfühlen. Viel Spaß auf dem Weg zu Ihrer idealen Tür!

PERFECT FIT

Looking for an attractive, high-quality door with all the right details to fit perfectly in your home? Let yourself be inspired by a few of our examples. The following pages contain a selection of door models in a variety of materials, shapes and designs. We are always happy to help you find the door with just the right style and features for your home. In addition to aesthetics, we also encourage you to consider what you expect from an ideal door in terms of surface and finish.

HUGA interior doors combine exclusive design, durability and living comfort with the highest quality – “Made in Germany” for tangible, feel-good quality. We hope you enjoy finding your perfect door!

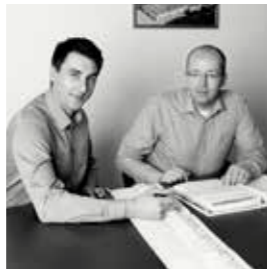

Unternehmens- geschichte

Company History

KLARE VISION

Am 2. Januar 1956 gründete Hubert Gaisendrees in Gütersloh, Westfalen sein Unternehmen mit einer klaren Vision: hochwertige Produkte, fachmännisch gefertigt und zeitlos schön. Aus dem einstigen Zwei-Personen-Betrieb ist heute ein Werk mit 34.600 m² Produktions- und Logistikfläche und einer Mitarbeiterzahl von über 300 geworden. Die Stützpfeiler des Familienunternehmens sind seine langjährigen Mitarbeiter. Erst der engagierte Einsatz jedes Einzelnen machte die Erfolgsgeschichte HUGA möglich. Damals wie heute gilt die Standorttreue zu Gütersloh. Jedes Produkt aus dem Hause HUGA ist also Qualität „Made in Germany“.

HUGA Innentürelemente überzeugen auf dem internationalen Markt durch stilvolle Optik, funktionale Details und bewährt hohe Qualität. HUGA macht aus Türen und Zargen wahre Stilkomponenten zur individuellen Raumgestaltung – mit über einem halben Jahrhundert handwerklicher Erfahrung, der Präzision modernster Fertigungstechnik und einem exzellenten Gespür für Harmonie. So werden seit der Unternehmensgründung hohe Standards zuverlässig umgesetzt. Auch weil alle wichtigen Kompetenzen in unserem Haus gehalten und perfekt koordiniert werden.

VISIONARY

When Hubert Gaisendrees founded his company in Gütersloh, Westphalia, on 2 January 1956, he had a clear vision: to produce high-quality products with excellent craftsmanship and timeless elegance. What was once a two-man operation has now evolved into a factory with 34,600 square metres of production and logistics space and over 300 employees. Individual commitment and dedication are the driving factors behind the family-owned company's success, which has been built by long-time employees. Then and now, the company remains loyal to its roots in Gütersloh. All products from HUGA offer consistent "made-in-Germany" quality.

HUGA internal door elements are strong players in the international market thanks to their attractive appearance, functional details and proven quality. HUGA transforms doors and frames into true design elements for individualised interiors – with over half a century of professional experience, the latest production technology and a talent for creating the perfect fit. We have reliably upheld the highest standards since our company's inception. Not least because we maintain and perfectly coordinate all key skills in-house.



Mensch und Umwelt

People and the environment

Mensch und Umwelt liegen uns am Herzen. Aus diesem Grund verpflichtet sich HUGA, die Umweltauswirkungen seiner Tätigkeiten, Produkte und Dienstleistungen ständig zu verbessern und somit Umweltbelastungen zu vermeiden. Um dieses Ziel bestmöglich zu erreichen, setzt HUGA auf die Umsetzung eines geprüften Managementsystems. Die Investition in neueste Anlagentechnologie macht dies möglich. Zertifizierungen, wie die DIN EN ISO 9001 für das Qualitätsmanagement und DIN EN ISO 50001 für das Energiemanagementsystem, belegen das Engagement. Auf Anfrage stellen wir Ihnen die Zertifikate gerne zur Verfügung.

Neben den o. g. Zertifizierungen engagiert sich HUGA gemeinsam mit dem Verband der Deutschen Holzwerkstoffindustrie e. V. (VHI) für das nachhaltige Bauen über die Europäische Produktdeklaration (EPD) für Innentüren aus Holz und Holzwerkstoffen beim Institut Bauen und Umwelt e. V. (IBU).

Bei der Beschaffung von Holzrohstoffen legen wir großen Wert auf Hölzer aus nachhaltig bewirtschafteten Wäldern. Denn wir fühlen uns dafür mitverantwortlich, dass der umweltfreundliche und nachwachsende Rohstoff Holz uns und kommenden Generationen in ausreichender Menge zur Verfügung steht und die Wälder ihre ökologischen und sozialen Funktionen erfüllen können.

Die Betrachtung von Mensch und Umwelt ist ein Teil der HUGA Unternehmensphilosophie. Hier werden die Zielsetzungen hochgesteckt. Jeder HUGA Mitarbeiter trägt dazu bei, die Unternehmenswerte umzusetzen und zu verbessern. Wir sind stolz darauf und freuen uns, Ihnen ein qualitativ hochwertiges Produkt mit gutem Gewissen anbieten zu können.

People and the environment are matters close to our hearts. This is why HUGA has committed itself to constantly improving the environmental impacts of its activities, products and services and therefore prevent strains on the environment. HUGA relies on the implementation of an approved management system to achieve this goal in the best possible way. Investments in the latest system technology make this possible. Certifications such as DIN EN ISO 9001 for quality management and DIN EN ISO 50001 for the energy management system are proof of our dedication. We are pleased to provide you with the certificates on request.

Alongside the above certifications, HUGA works together with the Verband der Deutschen Holzwerkstoffindustrie e. V. (VHI Association of the German wood industry) for sustainable construction with the European Product Declaration (EPD) for interior doors made of timber and timber materials with the Institut Bauen und Umwelt e. V. (IBU Institute for Construction and the Environment).

We attach huge importance to timber from sustainably managed forests when buying raw timber materials. We feel that we are jointly responsible for ensuring that the environmentally-friendly and regenerative raw material of timber is available for us and future generations in sufficient amounts, and that forests can fulfil their ecological and social functions.

Consideration of people and the environment is part of the HUGA company philosophy. We set the bar very high. Every HUGA employee makes their contribution towards implementing and improving the company values. This is something we are proud of and we are delighted to be able to offer you a high-quality product with a clear conscience.





Inhalt

Content

EINFÜHRUNG *Introduction*

Das Unternehmen <i>The company</i>	2
Mensch und Umwelt <i>People and the environment</i>	6
Durat® <i>Durat®</i>	10
Zargenkonstruktion <i>Frame Design</i>	12
HUGA Individual <i>HUGA Individual</i>	14
Funktionsübersicht <i>Overview of Functions</i>	16
Das Programm <i>Product Spectrum</i>	18

BASIC

Einführung <i>Introduction</i>	20
Durat® <i>Durat®</i>	22
Echtholz <i>Real wood</i>	32
Echtlack <i>Real lacquer</i>	36
Lichtausschnitte <i>Glazing cut-outs</i>	38

CONCEPT

Einführung <i>Introduction</i>	46
Versio.....	48
Cava.....	58
Signum.....	60
Alesa.....	68
Accura.....	72
Tarsio.....	76
Sueno.....	80
Smart.....	84

CLASSIC

Einführung <i>Introduction</i>	88
Lacuna.....	90
Friesa.....	96
Piano.....	102
Kontur.....	106
Landhaus.....	110
Lichtausschnitte <i>Glazing Cut-Outs</i>	114

GLAS

glas form.....	116
----------------	-----

TECHNIK *Technology*

Wohnungsabschlusstüren <i>Apartment entrance doors</i>	120
Funktion und Design <i>Function and Design</i>	124
Türblatt und Materialien <i>Door Leaf and Materials</i>	126
4Protect Kante <i>4Protect Edge</i>	128
Zargen <i>Frames</i>	129
r3 Kante <i>r3 Edge</i>	134
Bänder und Schlösser <i>Hinges and locks</i>	135
Schiebetüren <i>Sliding Doors</i>	136
Schiebetür-Beschläge <i>Sliding Door Fittings</i>	140
Drückergarnituren <i>Door Handles</i>	142
Windfangelemente <i>Windbreak elements</i>	144
Oberflächen <i>Surfaces</i>	146
Lichtausschnittverglasung <i>Glazing cut-out</i>	149



Leistungsmerkmale

- **hygienisch und pflegeleicht**
- **weitgehend antistatisch und lichtecht**
- **hitzebeständig, hoch kratz- und abriebfest**
- **unempfindlich gegen Einwirkungen von im Haushalt üblichen Flüssigkeiten, Pasten usw.**
- **physiologisch unbedenklich**

Features

- **hygienic, low-maintenance**
- **strong antistatic and colour-fast properties**
- **resistant to heat, scratches and abrasion**
- **stands up to normal household fluids, pastes, etc.**
- **physiologically harmless**

Durat®

DURAT® – KOMPROMISSLOS GUT

Stehen Pflegekomfort und Unempfindlichkeit im Vordergrund, bieten sich die robusten Durat® Oberflächen für Ihre Tür und Zarge an. Durat® Wohnraamtüren sind besonders strapazierfähig, ihre hochwertigen Dekore und ihre Farbbeständigkeit halten auch gelegentlichen höheren mechanischen Beanspruchungen stand. Durat® Innenraamtüren überzeugen darüber hinaus durch ihre herausragende Optik: sie reichen von perfekt nachempfundenen Holzoberflächen bis zum überzeugenden Lack-Dekor. Sie werden lange Freude an Ihrem Durat® Türelement haben.

DURAT® – UNCOMPROMISING PERFORMANCE

If high resistance and easy maintenance top your list, robust Durat® finishes for your door and frame are exactly what you need. Durat® doors for home interiors are extremely durable; their quality designs and colour-fast surfaces can even stand up to the occasional heavy mechanical strains. Durat® internal doors also make a bold impression in terms of appearance: they range from masterful timber imitations to attractive coated surfaces. Durat® guarantees a long-lasting design experience.

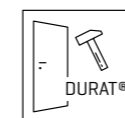

48 % im Durchschnitt stoßfester als geprüfte CPL-Oberflächen namhafter Türenhersteller.

On average 48 % more impact resistant than certified CPL surfaces from reputable manufacturers.

Zargenkonstruktion

Frame Design



Bekleidungen aus hochwertigen Holzwerkstoffen
Cladding in high-quality wood composites

25mm Futterbrett
25 mm lining board

Rückseitige Beschichtung mit melaminharzgetränkten Papieren
Back coating with melamine-impregnated paper layers

Hochwertige Durat®-Beschichtung
High-quality Durat® coating

2-Kammer Dichtungsprofil
2-chamber sealing profile

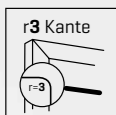

Formschöne r3 Kante
Elegant r3 edge

OPTIMALE VERBINDUNG ZWISCHEN WAND UND TÜR

Die HUGA Formzarge setzt auf höchste Qualität. Ein 25 mm starkes Futterbrett kombiniert mit hochwertigen Holzwerkstoffen für Falz- und Zierbekleidung sichert ein hohes Maß an Formstabilität und Belastbarkeit. Die rückseitige Beschichtung mittels eines mit melaminharzgetränkten Papiers verringert die Aufnahme von Feuchtigkeit aus dem Mauerwerk. Der Einsatz einer Hybridbandtasche aus Stahl und Kunststoff in hochwertiger Kombination sichert die lang anhaltende Funktionalität des Elementes.

Größtmögliche Widerstandsfähigkeit und Sicherheit werden durch die rückseitige Verschraubung des Schließbleches im Futterbrett erreicht. Zusätzliche Sicherheitsfeatures lassen sich unkompliziert bauseits nachrüsten.

OPTIMAL CONNECTION BETWEEN WALL AND DOOR

HUGA shaped door frames offer superlative quality. With a 25-mm-thick jamb lining combined with high-quality derived timber products for the rebate and decorative facings, the construction guarantees excellent dimensional stability and resistance to stress. Back coating with melamine-impregnated paper minimises dampness absorbed through the brickwork. The use of a hybrid hinge pocket made of steel and plastic in a high-quality combination ensures the long-lasting functionality of the element.

The lock plate is screwed into the jamb lining on the back side for maximum durability and safety. Additional safety features can easily be retrofitted on site.

HUGA Individual

HUGA Individual



EXKLUSIV. EINZIGARTIG. INDIVIDUELL.

So individuell wie der eigene Geschmack und der eigene Wohnstil, so individuell erfüllt HUGA Ihre Wünsche an eine optimale Innentür. Vielfalt wird bei HUGA großgeschrieben. Ein einzigartig breites Spektrum an Produkten eröffnet Ihnen die Möglichkeit, die Wahl der Tür an Ihren spezifischen Bedürfnissen auszurichten: Normtür oder Stiltür, mit Lichtausschnitt, mit oder ohne Sprossenrahmen, als Stich- oder Rundbogen, 1-flügelig oder mit offenem Durchgang.

HUGA Individual verbindet die Variantenvielfalt einer Manufaktur mit der Präzision industrieller Fertigung. Nach bewährter Handwerkskunst entstehen hochwertige Türelemente mit ganz besonderer Note. Sie haben eine Vorliebe für eine bestimmte Oberflächenfarbe? Sie wünschen ein spezifisches Stilelement? Oder Ihnen schwebt eine besondere Variante einer Standardanfertigung vor? Kontaktieren Sie uns, um Ihre genauen Produktwünsche zu besprechen.

EXCLUSIVE. UNIQUE. INDIVIDUAL.

With solutions as individual as personal taste and home design, HUGA satisfies every imaginable need for the perfect interior door. At HUGA, we value variety. Our uniquely broad product range gives you the opportunity to select a door based on your exact needs: a standard door or a design door, with glazing cut-outs, with or without a rail frame, as a segmental or Norman arch, single-leaf or with an open passage.

HUGA Individual combines the variety of a manufactory with the precision of industrial production. Proven craftsmanship goes into every door element to guarantee top quality with room for individual variety. Looking for a specific surface colour? Need a specific design detail? Or would you like to add some changes to one of our standard variants? Contact us so that we can talk about your precise product preferences.



Für alle Türen im Katalog mit diesem Hinweis ist HUGA Individual möglich.
We offer HUGA Individual for all doors in our catalogue with this symbol.

Funktionsübersicht

Overview of Functions

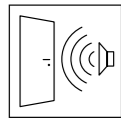

SCHALLSCHUTZ

Schallschutz ist ein wichtiges Qualitätsmerkmal in gewerblichen und öffentlichen Bauten wie in Privathauswohnungen. Schallschutztüren sind dort erforderlich, wo es sonst in Wohnungen oder Arbeitsräumen zu laut wird. Die Verbindung von Tür und Zarge ist die wesentliche Komponente, um den geforderten Schallschutz zu gewährleisten.

ACOUSTIC INSULATION

Acoustic insulation is an important quality feature in commercial and public buildings as well as residential apartments. Acoustic-rated doors are required in apartments or workspaces where sound levels would be too loud otherwise. The connection between door and frame is the essential component to guarantee the required acoustic rating.

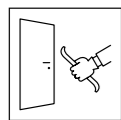

EINBRUCHHEMMUNG

Das Einbruchrisiko kann deutlich gemindert werden. HUGA empfiehlt deshalb Widerstandsklasse RC 2 bei Wohnungseingangstüren. Eine optimal einbruchhemmende Wirkung ist nur dann gegeben, wenn alle Komponenten der Tür und der Montage aufeinander abgestimmt sind.

BREAK-IN RESISTANCE

The risk of a break-in can be significantly minimized. For apartment doors, HUGA recommends the resistance class RC 2. Optimal break-in resistance can only be achieved if all door and fitting components are well matched.

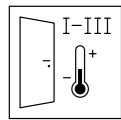

KLIMASCHUTZ

Ein Türblatt muss die Temperatur- und Feuchtigkeitsunterschiede zwischen Räumen unterschiedlichster Nutzung ausgleichen können. Dazu sind spezielle Türblatt-Konstruktionen mit fest definierten und auf unterschiedliche Einsatzgebiete abgestimmten Eigenschaften notwendig.

CLIMATIC PROTECTION

A door leaf must be able to compensate for differences in temperature and humidity between rooms used for different purposes. This requires special door leaf designs with specific fixed properties adapted to different fields of application.

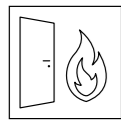

BRAND- UND RAUCHSCHUTZ

Brandschutztüren müssen 30 bzw. 90 Minuten lang die Anforderung der DIN 4102 erfüllen und dafür einen Eignungsnachweis erbringen. Brand-/Rauchschutzelemente können nur als komplettes Element inklusive Zarge und aller Beschläge geliefert werden. Die Produktion von Brand-/Rauchschutzelementen unterliegt einer regelmäßigen Fremdüberwachung.

FIRE AND SMOKE PROTECTION

Fire-rated doors must comply with the requirements specified in DIN 4102 for either 30 or 90 minutes and provide a testing certificate. Fire and smoke-rated elements are only available as a complete package which includes the frame and all fittings. The production of fire and smoke-proof elements is subject to regular third-party inspections.

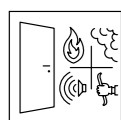

MULTIFUNKTION

Die HUGA Multifunktionselemente verbinden hochwertige Optik mit einer Vielzahl überzeugender Sicherheitsvorteile. Sie bieten gleichzeitig Rauchschutz, Schallschutz und Einbruchschutz und halten starken Beanspruchungen sowie klimatischen Belastungen stand.

MULTI-FUNCTION

HUGA multi-function door sets combine quality aesthetics with several convincing safety benefits. They also offer smoke protection, acoustic insulation and burglar-proofing, and withstand heavy strain as well as variable climatic conditions.

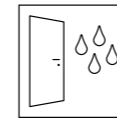

FEUCHTRAUM

Bei Räumen mit erhöhter Luftfeuchtigkeit durch kondensierten Wasserdampf ist das Türblatt kurzfristig einer Feuchteinwirkung auf der Oberfläche ausgesetzt. Derartige Beanspruchungen betreffen insbesondere Türen zu Nassraumzellen und Badezimmeren. Hier bewähren sich HUGA Feuchtraumtüren, deren stabiles Oberflächenmaterial den hohen Belastungen standhält.

DAMP ROOMS

Door leaf surfaces are temporarily exposed to the effects of humidity in rooms with increased condensation levels. These strains especially affect doors that lead to wet areas and bathrooms. HUGA damp rooms doors stand up to heavy strains thanks to their sturdy surface material.

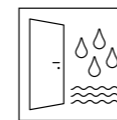

NASSRAUM

HUGA Nassraumtüren werden in Hotels, Kliniken, Kasernen, Schwimmbädern und Sporthallen sowie überall dort, wo mit Hochdruckreinigern gearbeitet wird, eingesetzt. Sie sind speziell für die extrem hohen Materialbelastungen konzipiert, die diese Bereiche mit sich bringen. Beschläge und Stahlzarge dürfen nur in Edelstahlausführung verwendet werden.

WET ROOMS

HUGA wet room doors are used in hotels, clinics, barracks, swimming pools and sports arenas, and in all contexts that use high-pressure cleaning. They are specially designed for the high material strains that are common in these settings. The fittings and steel frame can only be used in the stainless steel version.

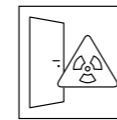

STRAHLENSCHUTZ

In medizinisch genutzten Räumen mit Röntgengeräten sind zum Schutz der Gesundheit von Personal und Patienten Strahlenschutztüren vorgeschrieben. HUGA liefert diese Türen auf Wunsch auch mit rechteckigem Lichtausschnitt, Bullauge oder 2-flügelige Anlagen. Die Zargen bestehen aus Stahl. Beim Einbau wird die Stahlzarge mit Spezialmörtel aufgefüllt.

RADIATION PROTECTION

In medical settings with X-ray equipment, radiation-proof doors are required to protect the health of personnel and patients. HUGA also delivers these doors on request with a rectangular glazing cut-out, a round glazing, or as double-leaf elements. All frames in this category are made of steel. The steel frames are filled in with a special mortar during fitting.

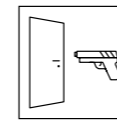

DURCHSCHUSS-SCHUTZTÜREN

Durchschusshemmende Türen werden nach der europäischen Norm EN 1522 seit 1998 in sieben neue Beschussklassen eingeteilt. Die durchschusshemmenden Türen von HUGA entsprechen dieser Norm nicht. Bei gleichem Kaliber ist eine Vergleichbarkeit zwischen den unterschiedlichen alten und neuen Klassen jedoch eingeschränkt möglich.

BULLET-PROOF DOORS

According to the European standard EN 1522, bullet-proof doors have been divided into seven new ballistic categories since 1998. The bullet-proof doors from HUGA do not comply with this standard. Given the same caliber, however, the old and new categories do offer comparable protection levels in certain cases.

Das Programm

Product Spectrum



BASIC

Die BASIC Kollektion überzeugt durch hochwertige Produktqualität und ansprechendes schlichtes Design. BASIC Lack beinhaltet perfekt lackierte Oberflächen. BASIC Holz setzt auf die natürliche Optik von Echtholz Furnieren. BASIC Durat® beeindruckt durch die pflegeleichte, unempfindliche und langlebige Oberfläche.

- zurückhaltende Eleganz
- minimale Gestaltung
- kompatibel
- funktional

BASIC

The BASIC collection convinces through high quality and attractive, understated design. BASIC Lacquer features impeccably coated door surfaces. BASIC Timber relies on the natural appeal of real wood veneers. BASIC Durat® impresses with durable, easy-to-clean surfaces.

- understated elegance
- minimalist design
- compatible
- functional



CONCEPT

Die Türelemente der Kollektion CONCEPT setzen gestalterische Akzente. Die Ästhetik der Oberfläche spielt mit der fesselnden Wirkung von Kontrasten. Elementare Attribute sind die Reduzierung auf edle Oberflächen und die schöpferische Kombination konträrer Materialien.

- inspirierende Kontraste
- kreative Kombinationen
- lebhaftes Erscheinungsbild
- modernes Design

CONCEPT

Door elements in the CONCEPT collection create skilful designer accents. Attractive finishes and contrasting details create a captivating appeal. Basic attributes include a design pared down to quality surfaces and creative material contrasts.

- inspiring contrasts
- creative combinations
- dynamic appearance
- modern design



CLASSIC

CLASSIC Türen sind von extravaganter Eleganz. Sie repräsentieren die stilvolle, repräsentative Wohnkultur früherer Zeiten – mal dezent zurückhaltend, mal tonangebend. Ausdrucksstarke traditionelle Gestaltungsdetails setzen die Tür als Gestaltungsmittel in den Fokus.

- klassischer Stil
- edle Optik
- ausdrucksstarke Details

CLASSIC

The CLASSIC collection exudes elegance. It represents lavish, well-styled interiors from past eras – bold and subdued by turns. Expressive traditional details cast these doors as designer focal points.

- classical style
- exquisite appearance
- expressive details



GLAS

Glastüren schaffen Transparenz, ohne zwingend durchsichtig zu sein. Ob Klarglas, satiniertes Glas oder kunstvolle Motive – Glastüren gliedern, ohne zu trennen. Sie hellen den Raum auf, erweitern den Blick und schaffen eine behagliche Wohnatmosphäre.

- erhöhte Helligkeit
- raumerweiternd
- verbindendes Strukturelement

GLAS

Glass doors create clarity without needing to be fully transparent. Whether they contain clear panes, a satin finish, or artful themes – glass doors structure without fully separating. They brighten rooms, broaden perspectives and create an atmosphere of clarity and wellbeing.

- increased brightness
- more spaciousness
- connect spaces without separating



◀ Durat® Lakeland Akazie | Struktur
Durat® Lakeland acacia | texture

BASIC

EINFACH HOCHWERTIG

HUGA BASIC bietet hochwertige Produktqualität in einem ausgezeichneten Preis-Leistungs-Verhältnis. BASIC Türen umfassen die drei Segmente Lack, Holz und Durat®. Im Bereich BASIC Lack sind alle Türen mit perfekt lackierten Oberflächen zusammengefasst. Das Produktspektrum BASIC Holz umfasst Oberflächen aus Echtholzfurnieren. Stehen Pflegekomfort und Unempfindlichkeit im Vordergrund, bereichern Durat® Oberflächen die Auswahl. BASIC Türelemente sind in vielen Ausführungen sofort lieferbar.

SIMPLY QUALITY

The HUGA BASIC range provides first-class product quality with an exceptional price-performance ratio. BASIC doors consist of three product segments: Lacquer, Wood and Durat®. The BASIC Lacquer selection features a wide range of doors with impeccable lacquered finishes. The BASIC Wood range features real wood veneers. If easy maintenance and robustness are your main concerns, Durat® surfaces offer you a variety of options. BASIC door sets are available for immediate shipping in many different versions.

Durat®	22
Echtholz Real wood	32
Echtlack Real lacquer	36
Lichtausschnitte Glazing cut-outs	38



BASIC Details

BASIC Details

DAS ORIGINAL

Die Standardtür Durat® Weißlack bewährt sich durch ihr schlichtes Design von Türblatt und Zarge sowie durch eine hohe Qualität zu einem guten Preis. Dieses Original aus der Reihe HUGA BASIC bereichert jeden Wohnraum.

THE ORIGINAL

Our standard Durat® White lacquer door features an elegantly simple leaf and frame, as well as high quality at a good price. This proven original from the HUGA BASIC series is a valuable addition to any living space.



▲ Postformingverfahren der Durat® Formakante gewährleistet die gleiche Oberflächenqualität auf der Kante wie auf der Fläche

Durat® Forma edge postforming ensures a consistent surface quality on both edges and surface areas

◀ Durat® Weißlack, Bandausstattung V 4426 WF
Durat® White lacquer, hinge V 4426 WF

Durat®

Durat®



Weißlack Dekor
White lacquer decor

Grau [ähnl. RAL 7035]
Grey [sim. RAL 7035]

Laval Ahorn
Laval maple

ROBUST UND INDIVIDUELL

Gehen Sie keine Kompromisse ein. HUGA BASIC Durat® vereint Langlebigkeit und Pflegekomfort mit überzeugender Optik und Haptik. Die mannigfaltigen Durat® Dekore reichen von herausragenden Unidekoroberflächen bis hin zu der Natur perfekt nachempfundenen Holzoberflächen.

ROBUST AND INDIVIDUAL

Make no compromises. HUGA BASIC Durat® combines durability and convenient care with an attractive look and feel. Versatile Durat® decors range from excellent unidecor surfaces to superb reproductions of natural wood surfaces.



DURAT® DURAT®

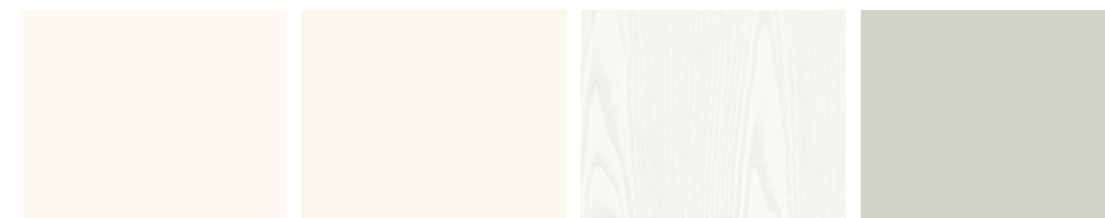

Weißlack Dekor [ähnl. RAL 9016]
White lacquer decor [sim. RAL 9016]

Weiß Bütte
White parchment

Esche weiß
Ash white decor

Grau Bütte
Grey parchment



Grau [ähnl. RAL 7035]
Grey [sim. RAL 7035]



Laval Ahorn
Laval maple



Buche
Beech

Durat® Struktur

Durat® Texture

ZUM FÜHLEN ECHT

HUGA BASIC Durat® überzeugt nicht nur optisch. Strukturierte Oberflächen schaffen darüber hinaus auch eine haptische Wirkung. Authentische Strukturen und starke Effekte – für mehr Natürlichkeit im Erleben.

FOR A GENUINE FEEL

HUGA BASIC Durat® is not only visually impressive. Textured finishes also create a tactile effect. Authentic, bold textures – for a more natural experience.

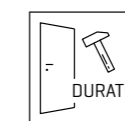

▲ Fühlbar strukturierte Oberfläche
Tangible structured surface

◀ Durat® Eiche lasiert | L-Struktur,
Bandausstattung V 3420 WF
Durat® Glased oak | L-texture,
hinge V 3420 WF

Durat® Struktur

Durat® Texture



AUSDRUCKSTARK

Pino weiß steht für moderne Innenarchitektur: Die geradlinige L-Struktur in Verbindung mit der extrem robusten Durat® Weißlack Dekor Oberfläche erinnert an die Maserung von hellem Pinienholz. Ein dezentes und ausdrucksstarkes Design für nahezu jedes Wohnambiente.

EXPRESSIVE DESIGN

Pino white represents modern interior design: The linear L texture in conjunction with the extremely robust Durat® white lacquer decor surface is reminiscent of the grain of light pine wood. A subtle yet expressive design to match almost any living ambience.



Pino weiß Pino white

Durat® Struktur

Durat® Texture





Lärche lasiert | L-Struktur
Glazed larch | L-texture

Eiche lasiert | L-Struktur
Glazed oak | L-texture

Asteiche quer | Struktur
Knotty oak crosswise | texture

DURAT® STRUKTUR DURAT® TEXTURE

			
Pino weiß <i>Pino white</i>	Lärche lasiert L-Struktur <i>Glazed larch L-texture</i>	Eiche lasiert L-Struktur <i>Glazed oak L-texture</i>	Lakeland Akazie Struktur <i>Lakeland acacia texture</i>
			
Eiche pur Struktur <i>Oak pure texture</i>	Eiche pur quer Struktur <i>Oak pure crosswise texture</i>	Eiche gehobelt Struktur <i>Planed oak texture</i>	Eiche gehobelt quer Struktur <i>Planed oak crosswise texture</i>
			
Asteiche Struktur <i>Knotty oak texture</i>	Asteiche quer Struktur <i>Knotty oak crosswise texture</i>	Eiche grau Struktur <i>Oak grey texture</i>	Eiche grau quer Struktur <i>Oak grey crosswise texture</i>
			
Eiche antik Struktur <i>Oak antique texture</i>	Nussbaum Struktur <i>Walnut texture</i>	Decastello Struktur <i>Decastello texture</i>	Decastello quer Struktur <i>Decastello crosswise texture</i>



Echtholz

Real Wood

NATÜRLICH SCHÖN

HUGA Edelholz Furniere machen aus Tür und Zarge ein Unikat. Die ausdrucksstarken Echtholz-Oberflächen bestechen durch ihre natürliche Schönheit – wertvoll und edel. Wir bieten auch eine feine Auswahl an quer furnierten Hölzern.

NATURALLY BEAUTIFUL

HUGA precious wood veneers make every door and frame a unique original. The expressive real wood finishes exude natural beauty, value and luxury. We also offer a fine selection of horizontally grained veneers.



▲ Ausgewählte Furniere veredeln die HUGA Echtholztüren
Selected veneers refine HUGA real wood doors

◀ Echtholz Altholz Eiche geölt, Bandausstattung V 4426 WF
Real wood, Oiled oak in stressed timber, hinge V 4426 WF

Echtholz

Real Wood



Canadisch Ahorn
Canadian Maple

Eiche Amerikanisch
American oak

Almeiche Mattlack
Alpine oak matt lacquer

LEBENDIG

Wuchs, Farbe und Maserung jedes Baumes sind einzigartig. Diese individuellen Eigenschaften sind Ausdruck der Natürlichkeit und Lebendigkeit von Holz. Demnach handelt es sich um einen natürlichen Prozess, wenn sich insbesondere die Farbe von Furnieren im Laufe der Zeit verändert.

ONE OF A KIND

Each tree has its own colour, grain and patterns. These unique characteristics are part of the natural raw beauty of wood. This material, especially in veneers, also changes its colour over the course of time as part of a natural process.



HUGA Individual: siehe Seite 14
HUGA Individual: see page 14

ECHTHOLZFURNIERE REAL WOOD VENEERS



Canadisch Ahorn
Canadian Maple

Canadisch Ahorn quer
Canadian Maple crosswise

Esche
Ash

Limba
Limba



Streichfähig Limba
Limba paintable

Bergeiche
Mountain oak

Eiche Amerikanisch
American oak

Eiche Amerikanisch quer
American oak crosswise



Buche
Beech

Buche quer
Beech crosswise

Eiche astig Riegeloptik
Knotty oak planked look

Eiche astig quer Riegeloptik
Knotty oak pl. look crosswise

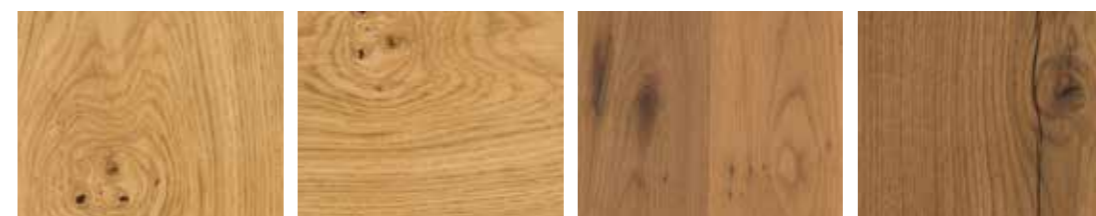

Eiche astig
Knotty oak

Eiche astig quer
Knotty oak crosswise

Almeiche Mattlack
Alpine oak matt lacquer

Altholz Eiche geölt
Dilled oak in stressed timber

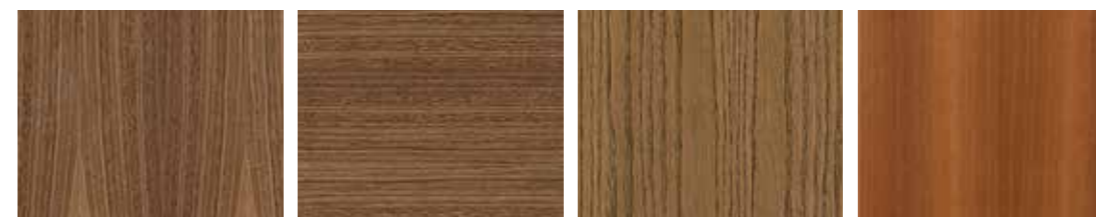

Nussbaum Amerikanisch
American walnut

Nussbaum Amerikanisch quer
American walnut crosswise

Eiche gebeizt KP43
Oak stained KP43

Macore
Makore



Mahagoni
Mahogany

Holz ist ein natürlich gewachsener Werkstoff. Farbe, Maserung und Struktur der Furniere sind so verschieden wie die Natur selbst. Unterschiedliche Verarbeitungstechniken, Lichteinwirkungen, Furnierrichtungen und Umwelteinflüsse können Farbveränderungen hervorrufen. Diese naturbedingten Eigenschaften sowie die daraus resultierenden Maserungen, Strukturen und Farbdifferenzen sind kein Mangel und kein Reklamationsgrund. Sie sind im Gegensatz ein Merkmal dafür, dass es sich um keine Reproduktion handelt. Wood is a naturally grown raw material. Colour, grain and texture of the veneers are as different as nature itself. Different processing techniques, exposures to light, veneer directions and environmental influences can cause colour changes. These natural features as well as the resulting grains, textures and colour differences are not a defect. On the contrary, they are an indication that no reproduction has taken place.



Echtlack

Real lacquer

AKZENTE SETZEN

So vielfältig wie die Wohn- und Raumwelten, so annähernd unbegrenzt ist die mögliche Farbpalette. Allen Lackierungen ist eines gemeinsam: sie sind absolut ebenmäßig und schaffen auf diese Weise eine einheitliche Oberflächenveredlung der Türelemente.

SETTING ACCENTS

Like the infinite variations in the world of interior design, our colour range is virtually endless. All lacquer finishes have one common denominator: they are absolutely smooth and even, providing a consistent surface treatment on all door sets.

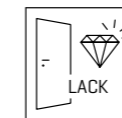

Die Lichtbeständigkeit der HUGA Lackoberflächen wurde geprüft gemäß ÖNORM A 1605-12.18 und EN 15187.

The light resistance of the HUGA Lacquer surfaces has been tested in accordance with the ÖNORM A 1605-12.18 and the EN 15187.

ECHTLACK REAL LACQUER

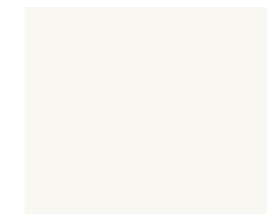

Weiß [ähnl. RAL 9016]
White [sim. RAL 9016]

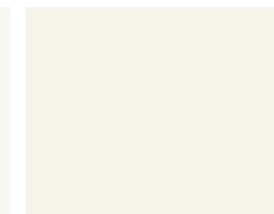

Weiß [ähnl. RAL 9010]
White [sim. RAL 9010]



Grau [ähnl. RAL 7035]
Grey [sim. RAL 7035]



Taupe [ähnl. RAL 7048]
Taupe [sim. RAL 7048]

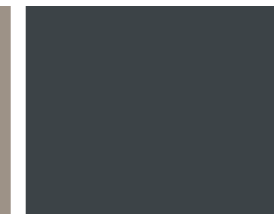

Anthrazit [ähnl. RAL 7016]
Anthracite [sim. RAL 7016]



RAL nach Wunsch
RAL on request

◀ HUGA Colour Collection ähnlich RAL 7016
Bandausstattung V 4426 WF
*HUGA Colour Collection, similar to RAL 7016,
hinge V 4426 WF*



Lichtausschnitte

Glazing Cut-Outs

LICHT ERFÜLLT

Lichtdurchlässige Innenraumtüren sorgen für Durchblick und Helligkeit im Wohnbereich. Sie erzeugen nicht nur eine wohliche und freundliche Atmosphäre, sondern setzen zudem besondere gestalterische Akzente.

SUFFUSED WITH LIGHT

Translucent internal doors open up new perspectives and let more light into interiors. They not only create a pleasant, friendly atmosphere, but also add special design touches.



▲ Neben den passenden Profilen zu den Standarddekoren bietet der LA19 zusätzlich ein hochwertiges Profil in Edelstahl.

The LA19 offers an additional profile in stainless steel in addition to the profiles matching standard decors.

◀ Durat® Eiche antik, LA19, Bandausstattung V 4426 WF
Durat® oak antique, LA19 on lock side, hinge V 4426 WF

Lichtausschnitte

Glazing Cut-Outs



WIE AUS EINEM GUSS

Ihr ausgewähltes Lieblingsdesign können Sie auf einer Ganzglastür oder als Lichtausschnittverglasung einsetzen und miteinander kombinieren, ganz individuell aufeinander abgestimmt. Egal, ob Sie sich für ein transparentes oder eher blickdichtes Design entscheiden, Ihr Zuhause erstrahlt in neuem Licht.

LIKE FROM A SINGLE MOULD

You can use your selected favourite design on an all-glass door or as a glazing cut-out and combine them with each other, individually matched to each other. Whether you choose a transparent or more opaque design, your home will be radiant with new light.

◀ Ganzglastür und Lichtausschnitt
DIN LA mit Agesa | GL325
*Glass door and glazing cut-out
DIN LA with Agesa | GL325*

▼ Lichtausschnitt LA27 / DIN LA / LA24
mit Agesa | GL325
*Glazing cut-out LA27 / DIN LA / LA24
with Agesa | GL325*



Lichtausschnittverglasungen
finden Sie auf Seite 149
You can find the glazing
cut-outs on page 149

Lichtausschnitte Glazing Cut-Outs

Welches Glasdesign erhalten Sie für Ihre
Holztüren mit Lichtausschnitt?
Which glass design is available for your
timber doors with glazing cut-out?

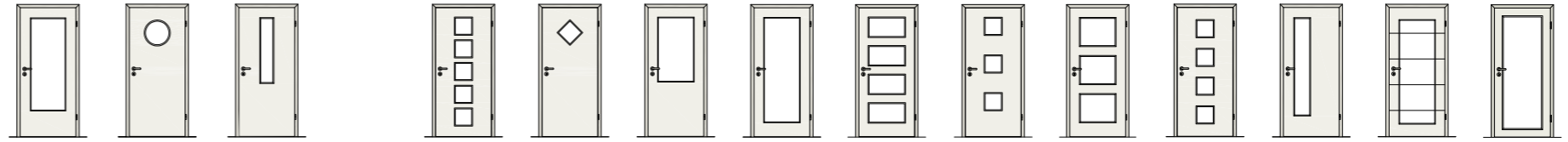

DESIGN	Modell	Motiv		Materialdicke Material thickness			Sueno 1/2 (8 mm Dicke) Thickness	Oberlicht (4 mm Dicke) Skylight thickness	Seitenteil (4 mm Dicke) Thickness	DIN LA	LA 3/19 Bullaue Round glazing	LA 4 Schlitzglas Slit cut-out	LA 5	LA 6 Raute Rhomb	LA 7	LA 8	LA 9	LA 10	LA 11	LA 14	LA 24	LA 26 SignumSatin 15	LA27 Max.	
		klar clear	matt matt	4mm	6mm	8mm																		
LICHTAUSSCHNITTE GLAZING CUT-OUTS																								
Artista klar clear	GF082																							
Chinchilla weiß white	GF007																							
Eisblumenglas weiß white	GF071																							
Gothik weiß white	GF002																							
Pavé weiß white	GF076																							
Silvit 178 weiß white	GF017																							
Uadi weiß white	GF054																							
PUR*																								
Dark Grey	GF056																							
Clear Grey	GF004																							
Clear Bronze	GF003																							
Clear	GF001																							
Clear White	GF097																							
Satinato	GF024																							
Satinato Clear White	GF029																							
Siebdruck [vollfl.]	GD998																							
Mirastar	GF081																							
VSG Clear	G001A																							
VSG Clear White	G097A																							
VSG Satinato-Optik	G001B																							
VSG White	G001C																							
VSG White, Clear white	G097C																							
VSG Black	G001D																							
LINIE*																								
SignumSatin 15/5	GS330																							
SignumSatin 15/10	GS035																							
SignumSatin 15/10	GD035																							
SignumSatin 29	GS311																							
SignumSatin 29A	GS317																							
Raff	GS329																							
Aldo	GS327								min. 423															
Agesa	GL325																							
Aino	GL315																							
Yoko	GD401																							
Isa horizontal	GL314																							
IsaDuo horizontal	GL311																							
Lines	GL309																							
Gropus	GR500								min. 298															
KARO*																								
Rika	GD407																							
Mastercarré	GF062																							
Corbus	GS068								min. 298															
FORM*																								
Lito	GL310																							
Coco	GR502								min. 298															
Wave	GS001																							
Amra	GS310								min. 423															
Jil	GS324								min. 423															
Privat	GS328																							
Pinta	GS312																							

Einführung Introduction

BASIC

CONCEPT

CLASSIC

GLAS

Technik Technology

Lichtausschnitte

Glazing Cut-Outs



DIN LA Sprosse 2/3
DIN LA rail 2/3

LA3 Bullauge
LA3 round glazing

LA8
LA8

MEHR DURCHBLICK

HUGA BASIC verfügt über eine großes Spektrum an Lichtausschnitten. Zusammen mit der abwechslungsreichen Glaskollektion eröffnen sich mannigfaltige individuelle Kombinationsmöglichkeiten. Zusätzlich sind auf den Lichtausschnitt zugeschnittene Sprossenrahmen in passender Oberfläche erhältlich.

GREATER VISIBILITY

HUGA BASIC includes a wide range of glazing cut-outs. Together with the versatile glass collection, this provides numerous different options to mix and match. In addition, rail frames adapted to the glazing cut-out are available in a matching finish.

PROFILE PROFILES

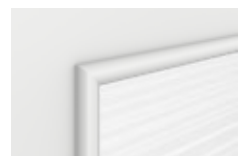

Profil 0
Standardprofil bei Drehtüren mit BASIC Lichtausschnitt
Standard profile on pivoting doors with BASIC glazing cut-out

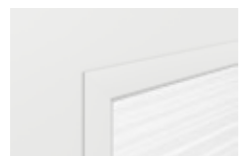

Profil 30
Nahezu flächenbündiges Profil eckig bei Echtlack Dreh- und Schiebetüren mit BASIC Lichtausschnitt
Nearly flush profile angular at Real lacquer hinged and sliding doors with BASIC glazing cut-out



Profil 26
Sprossenrahmenprofil und Alternativprofil bei Drehtüren mit BASIC Lichtausschnitten
Rail frame profile and alternative profile on pivoting doors with BASIC glazing cut-out

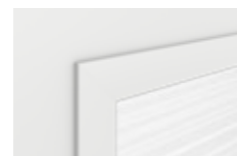

Profil 28
Standardprofil bei Schiebetüren mit BASIC Lichtausschnitt. Auch für Drehtüren einsetzbar.
Standard profile on sliding doors with BASIC glazing cut-out. Also suitable for standard doors.

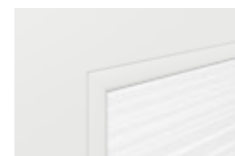

Profil 43
Nahezu flächenbündiges Profil rund bei Durat® Dreh- und Schiebetüren mit BASIC Lichtausschnitt
Nearly flush profile round at Durat® hinged and sliding doors with BASIC glazing cut-out

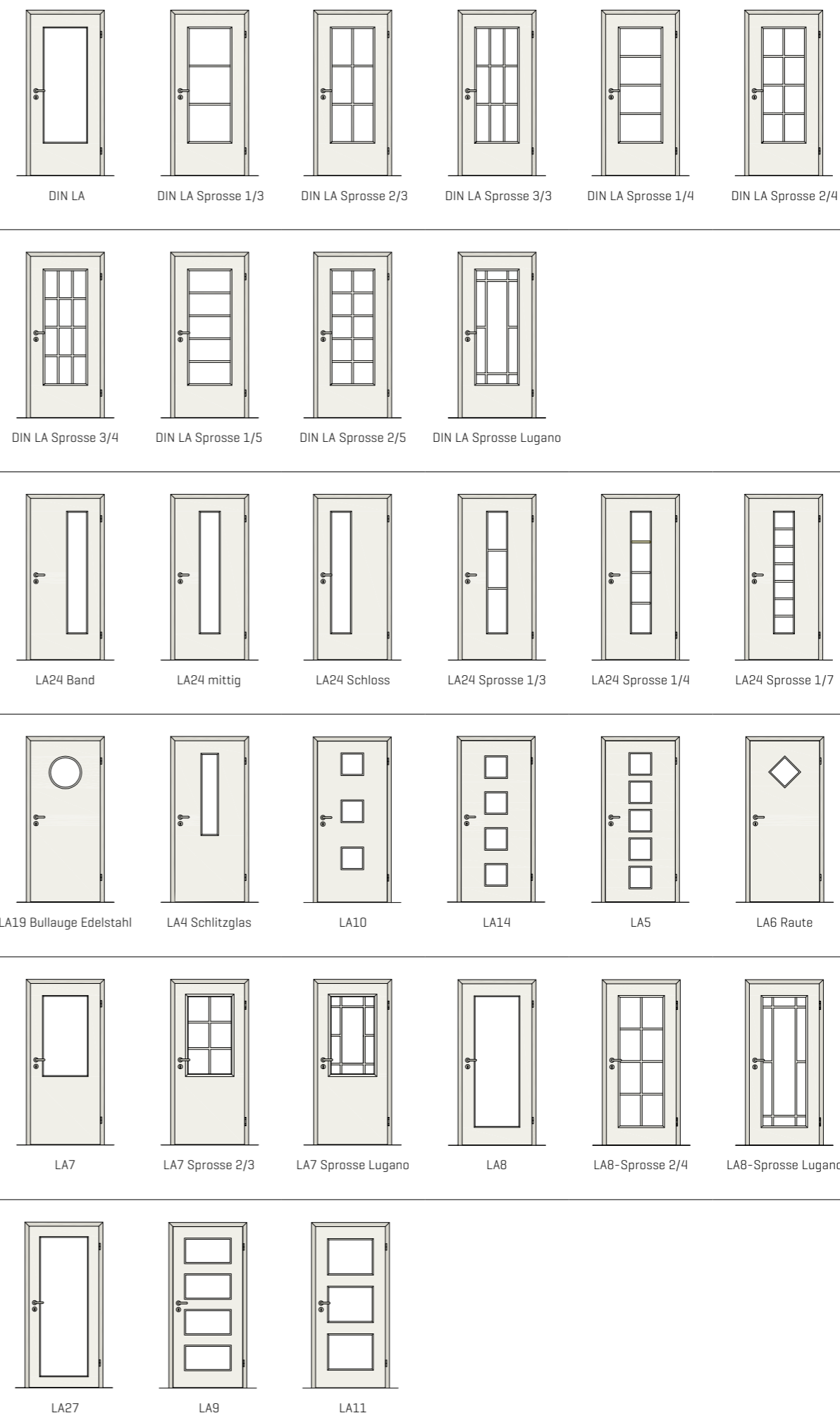

DIN LA DIN LA Sprosse 1/3 DIN LA Sprosse 2/3 DIN LA Sprosse 3/3 DIN LA Sprosse 1/4 DIN LA Sprosse 2/4

DIN LA Sprosse 3/4 DIN LA Sprosse 1/5 DIN LA Sprosse 2/5 DIN LA Sprosse Lugano

LA24 Band LA24 mittig LA24 Schloss LA24 Sprosse 1/3 LA24 Sprosse 1/4 LA24 Sprosse 1/7

LA19 Bullauge Edelstahl LA4 Schlitzglas LA10 LA14 LA5 LA6 Raute

LA7 LA7 Sprosse 2/3 LA7 Sprosse Lugano LA8 LA8-Sprosse 2/4 LA8-Sprosse Lugano

LA27 LA9 LA11

LA = Glazing cut-outs Sprosse = rail Band = hinge mittig = centre Schloss = lock
Bullauge = round glazing Raute = diamond Schlitzglas = slit cut-out

Einführung Introduction

BASIC

CONCEPT

CLASSIC

GLAS

Technik Technology



◀ Smart 2 Quer
horizontal

CONCEPT

DESIGN IST DAS KONZEPT

Die Türen und Zargen der CONCEPT Collection nehmen die Architektur des Raumes auf und vermögen diese, wo es gewünscht ist, auch zu verstärken. Wesentliche Merkmale sind die minimalistische Reduzierung auf edle Oberflächen und die extravagante Kombination von konträren Materialien.

CONCEPT EQUALS DESIGN

Doors and frames in the CONCEPT collection match, and even enhance, the architecture of your space. Key characteristics include paring down surfaces to ultra-refined materials, which are mixed and matched in lavish contrasts.

Versio	48
Cava	58
Signum	60
Alesa	68
Accura	72
Tarsio	76
Sueno	80
Smart	84



▲ 2Colour-Optik
 Tür Versio Ultramatt weiß | Zarge Durat Nussbaum
 2Colour look

Versio

4x4 TÜRENKONZEPT

Das Programm Versio ist ein Kombinations-Talent mit ganz besonderen Qualitäten: Anti-Fingerprint bei der Variante Ultramatt, extrem glatte Oberfläche bei der hochglänzenden Tür und eine edle Licht- und Schattenwirkung bei der strukturierten und der Cotton like. Alle Oberflächen sind extrem pflegeleicht, hochwertig und robust.

4x4 DOOR CONCEPT

The Versio programme is an excellent combination with very special qualities: Anti-fingerprint on the ultra-matt variant, extremely smooth surface finish on the high-glass door and elegant light and shadow effect on the textured one and the Cotton like one. All surface finishes are extremely low-maintenance, high-quality and sturdy.

Ultramatt					
Hochglänzend					
Strukturiert					
Cotton like					
	weiß	grau	taupe	anthrazit	

Türenkonzept neu gedacht. Kombinieren Sie unterschiedliche Oberflächen in einem durchgehenden Farbthema.
Redesigned door concept. Combine different surface finishes into one continuous colour theme.

Versio Ultramatt

Ultra-matt

AUSFÜHRUNG

Die Oberflächeninnovation Versio Ultramatt führt die hochwertige Gestaltung von Innentüren in eine neue Dimension von Optik und Wertigkeit. Während die seidenartig matte Oberfläche Versio Ultramatt gelassene Eleganz ausstrahlt, sorgt die stoßfeste 4Protect Kante für fugenlose Optik nahezu ohne sichtbare Kante.

APPLICATION

The innovative Versio Ultra-matt finish gives the high-quality design of interior doors a whole new aesthetic dimension and sense of value. While the silky-smooth Versio ultra-matt finish exudes relaxed elegance, the impact-proof 4Protect edge ensures a joint-free look with hardly any visible edge.

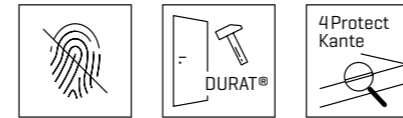

- ultramatt
- ultramodern
- Anti-Fingerprint
- extrem strapazierfähig
- mit Kreide beschreibbar
- in vier modernen Farben erhältlich
- dreiseitige Schutzkante 4Protect
- ansprechende samtweiche Haptik

- Ultra-matt
- Ultra-modern
- Anti-fingerprint
- Extremely hard-wearing
- Can be chalked on
- Available in four modern colours
- Protective edge 4Protect on three sides
- Attractive, velvety-soft feel



Versio | Ultramatt weiß
Ultra-matt white



Versio | Ultramatt grau
Ultra-matt grey



Versio | Ultramatt taupe
Ultra-matt taupe



Versio | Ultramatt anthrazit
Ultra-matt anthracite

Versio Hochglänzend

High-gloss

AUSFÜHRUNG

Mit einzigartiger Brillanz und Tiefenwirkung besticht die von HUGA entwickelte Innenraumtür Versio Hochglänzend. Eine der edelsten Oberflächen in Kristalloptik besticht durch seine besondere Ebenmäßigkeit. Lichteffekte und die Reflexion verschaffen Versio Hochglänzend eine unverwechselbare Persönlichkeit. Besondere Materialien und ein spezielles Verbundsystem erzeugen eine hochwertige und extrem robuste Innenraumtür, welche auch bei häufiger Nutzung lange schön bleibt.

APPLICATION

The Versio High-gloss interior door developed by HUGA stands out thanks to its unique brilliance and depth effect. One of the classiest finishes, the crystal look, stands out thanks to its exceptional evenness. Light effects and reflection give Versio High-gloss an unmistakable personality. Carefully selected materials and a special bonded system result in a high-quality and extremely robust interior door that remains beautiful for years, even when used frequently.

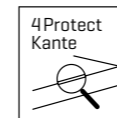

- hochglänzend
- sehr glatte Oberfläche
- extrem strapazierfähig
- in vier modernen Farben erhältlich
- dreiseitige Schutzkante 4Protect
- extrem glatte Haptik

- High-gloss
- Very smooth surface
- Extremely hard-wearing
- Available in four modern colours
- Protective edge 4Protect on three sides
- Extremely smooth feel



Versio | Hochglänzend weiß
High-gloss white



Versio | Hochglänzend grau
High-gloss grey



Versio | Hochglänzend taupe
High-gloss taupe



Versio | Hochglänzend anthrazit
High-gloss anthracite

Versio Strukturiert

Textured

AUSFÜHRUNG

Durch eine ausdrucksstarke Oberfläche besticht Versio Strukturiert und erinnert in Optik und Haptik an Schiefer. Der Matt-Glanz-Kontrast auf der reliefartigen Struktur erzeugt ein natürliches Farbspiel und verleiht der Innenraumtür ein besonderes Selbstbewusstsein. Auch in puncto Pflegeleichtigkeit und Robustheit ist die Versio Strukturiert ein Alleskönner. Mit seiner Durat® Oberfläche lässt diese Tür so leicht nichts an sich heran.

APPLICATION

Versio Textured stands out thanks to its expressive surface, which looks and feels like slate. The matt-gloss contrast on the relief-like structure produces a natural interplay of colours, giving the interior door a special aura all on its own. The Versio Textured is also a real all-rounder when it comes to easy cleaning and robustness. The Durat® finish keeps dirt and co. at bay.

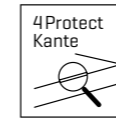
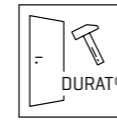

- **moderne Schieferoptik**
- **optischer Matt-Glanz-Kontrast**
- **extrem strapazierfähig**
- **in vier modernen Farben erhältlich**
- **dreiseitige Schutzkante 4Protect**
- **strukturierte Haptik**

- **Modern slate look**
- **Optical matt-gloss contrast**
- **Extremely hard-wearing**
- **Available in four modern colours**
- **Protective edge 4Protect on three sides**
- **Textured feel**



Versio | Strukturiert weiß
Textured white



Versio | Strukturiert grau
Textured grey



Versio | Strukturiert taupe
Textured taupe



Versio | Strukturiert anthrazit
Textured anthracite



Versio Cotton like

AUSFÜHRUNG

Cotton like interpretiert den Begriff Mid-Century-Design ganz neu. Klare Linien verbinden sich zu einer stilsicheren Formgestaltung. Durch eine puristisch dezente Optik nimmt sich das Design stark zurück und ist doch außergewöhnlich in seiner Struktur. Zeitlos, elegant, besonders mit einem Hauch von individualistischem Umbruch. Genau das, was die Mid-Century-Moderne geprägt hat, nur einfach neu gedacht.

APPLICATION

Cotton like is a brand new take on the mid-century design concept. Clean lines come together to create a stylish design. With its purist subtle look, the design is certainly heavily reduced, yet is exceptional in its structure. Timeless and elegant, but with a special touch of individualistic upheaval. Exactly what has made the mid-century modern style, but with a fresh approach.

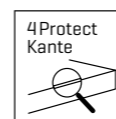
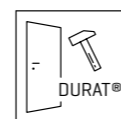

- modernes Mid-Century-Design
- besonders feine Linienführung
- extrem strapazierfähig
- in vier modernen Farben erhältlich
- dreiseitige Schutzkante 4Protect
- strukturierte Haptik

- Modern mid-century design
- Extra fine lines
- Extremely hard-wearing
- Available in four modern colours
- Protective edge 4Protect on three sides
- Textured feel

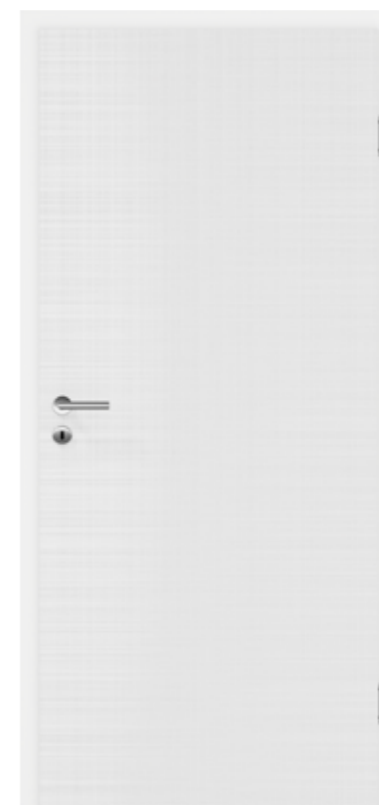

Versio | Cotton like weiß
Cotton like white

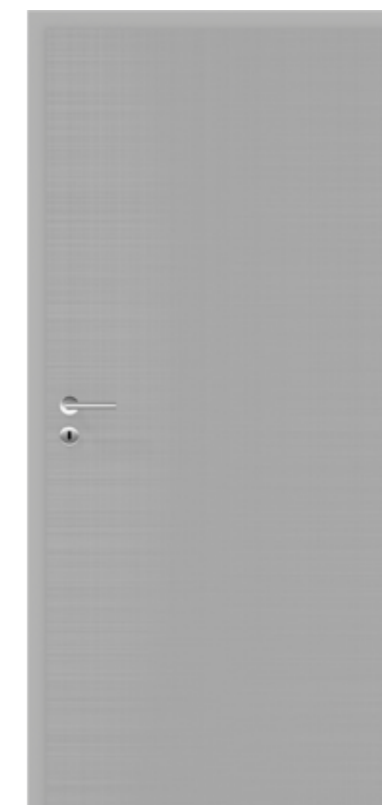

Versio | Cotton like grau
Cotton like grey



Versio | Cotton like taupe
Cotton like taupe



Versio | Cotton like anthrazit
Cotton like anthracite



Cava

FÜR ALLE FÄLLE

Die neue Cava-Serie überzeugt durch filigranes Design und ausgesprochene Widerstandsfähigkeit. Diese Tür nimmt es mit den vielfältigen Belastungen des Alltags spielend auf. Cava bietet mehr Pflegekomfort und Langlebigkeit durch die Durat® Oberfläche. Ein weiterer Vorteil: Die 4Protect Kanten sind stoß- und kratzunempfindlich und bilden einen optisch schönen Abschluss an der Tür.

FOR ALL SITUATIONS

The new Cava series is characterised by delicate design and exceptional resistance. This door can easily handle various everyday wear and tear. Cava offers easy maintenance and durability with the Durat® surface finish. Another advantage: The 4Protect edges are impact and scratch resistant and complete your doors in a visually attractive manner.

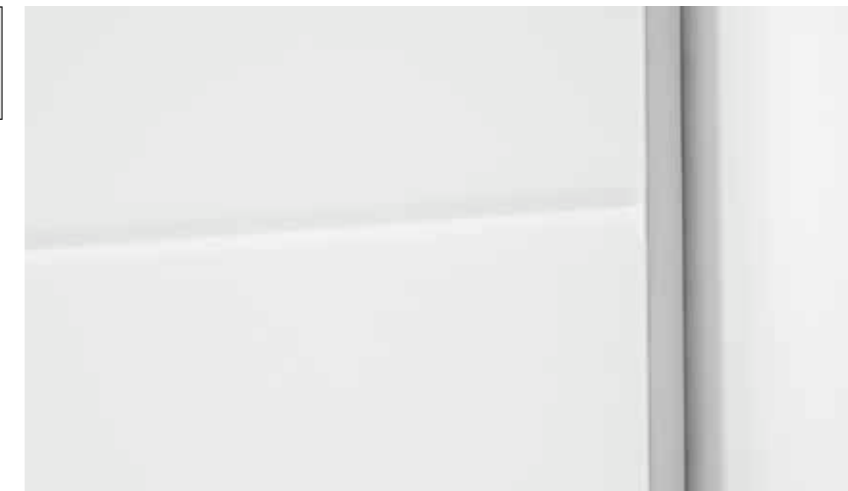
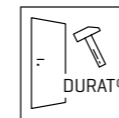
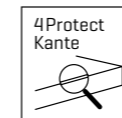

- ▲ Die geprägten Streifen auf Durat® Weißlack Dekor ähnl. RAL 9016 verleihen der Wohnraumtür Cava ein dezentes, klares Design.
The embossed strips on Durat® white Laquer sim. to RAL 9016 give the Cava interior door a subtle, clear design.



Signum

RAFFINIERT

Signum Türen überzeugen durch ihre attraktive Optik. Diese entsteht durch das Zusammenwirken von hochwertiger Oberfläche und dem Schattenspiel der vertieften V-Fuge in Längs- oder Querrichtung.

REFINED

Signum doors impress with appealing aesthetics. These are created through the combination of high-quality surfaces interspersed with recessed vertical or horizontal V grooves.



▲ Aus- und aufgearbeitete V-Fuge der Signum Serie verleiht unaufdringliche Eleganz
Elaborate, finished V-grooves in the Signum series lend understated elegance

◀ HUGA Weißlack, Signum 15,
Bandausstattung V 4426 WF
*HUGA White lacquer, Signum 15,
hinge V 4426 WF*

Signum

AUSFÜHRUNGSBEISPIELE

Türen der Linie Signum werden wahlweise in unterschiedlichen Echtlackfarben angefertigt und mit V-Fugen einzigartig veredelt.

APPLICATION EXAMPLES

Doors in the Signum series come in different surface finishes with unique V-grooves for an exclusive touch.

OBERFLÄCHEN SURFACES

Echtlack Real Lacquer

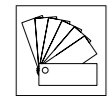

Eine ausführliche Farbübersicht finden Sie ab Seite 146
For a detailed overview of colours, see page 146



HUGA Individual: siehe Seite 14
HUGA Individual: see page 14



Die dezente Fuge der Signum 15 setzt sich im LA26 als Streifen in gleicher Höhe auf dem Glas GS332 weiter fort.
The discreet joint of the Signum 15 continues as a stripe on the glazing cut-out 26 at the same height.



Signum 85



Signum 78



Signum 11



Signum 13



Signum 14



Signum 15



Signum 16



Signum 29

Signum

OBERFLÄCHEN SURFACES
Echtlack *Real Lacquer*



Eine ausführliche Farbübersicht finden Sie ab Seite 146
For a detailed overview of colours, see page 146



HUGA Individual: siehe Seite 14
HUGA Individual: see page 14



Signum 86



Signum 87



Signum 39



Signum 18



Signum 19



Signum 20



Signum 21



Signum 88



Signum 89



Signum 92



Signum 22



Signum 23

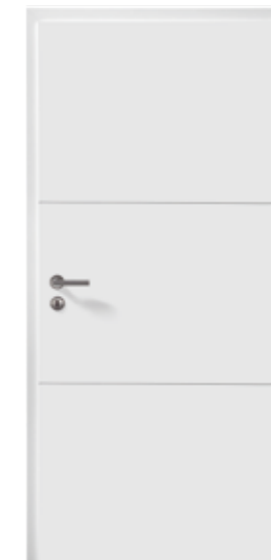

Signum 31



Signum 27



Signum 34



Signum 44



Signum 49



Signum 3

Signum

OBERFLÄCHEN SURFACES
Echtlack *Real Lacquer*



Eine ausführliche Farbübersicht finden Sie ab Seite 146
For a detailed overview of colours, see page 146



HUGA Individual: siehe Seite 14
HUGA Individual: see page 14



Signum 56



Signum 50



Signum 55



Signum 54



Signum 53



Signum 51



Alesa

GEOMETRIE UND LICHT

Die Hervorhebung von Linien durch leicht erhabene Applikationen in ansprechender Metall-Optik, welche das Licht spielerisch reflektieren, machen die Türen der Alesa Reihe zum absoluten Blickfang.

GEOMETRY AND LIGHT

Lines highlighted by gracefully elevated metallic-look embellishments playfully reflect light and make doors in the Alesa series full-on show stoppers.



▲ Massive Einlage in Edelstahl-Optik als Kontrast zur ruhigen Oberfläche
Stainless steel look insert contrasts with the subdued surface finish

◀ HUGA Weißlack, Alesa N 16, Bandausstattung V 4426 WF
HUGA White lacquer, Alesa N 16, hinge V 4426 WF

Alesa

AUSFÜHRUNGSBEISPIELE

Ob in den Oberflächen Weißlack oder Durat® – die verschiedenartigen Varianten der Alesa Linienführung sind zeitlos elegant.

APPLICATION EXAMPLES

Whether in white lacquer or Durat® – the wide variety of designs in the Alesa series stand for timeless elegance.

OBERFLÄCHEN SURFACES

Durat® | Echtlack

Durat® | Real lacquer



Eine ausführliche Farbübersicht finden Sie ab Seite 146
For a detailed overview of colours, see page 146



HUGA Individual: siehe Seite 14
HUGA Individual: see page 14



Alesa 14



Alesa 20 N



Alesa 29



Alesa 37



Alesa 78



Alesa 27



Alesa 39 N



Alesa 44 N



Alesa 38 N



Alesa 23 N





Accura

KONTRASTREICH

Die Serie CONCEPT Accura sticht hervor durch in die Türoberfläche eingelassene Streifen in Edelstahl-Optik. Diese erzeugen in Kombination mit Weißlack oder verschiedenen Holzdekoren einen ansprechenden Kontrast.

BOLD CONTRASTS

The CONCEPT Accura series is set apart by stainless steel look strips that are set in the door's surface. Combined with White lacquer or various wood decores, the result is a harmonious contrast between distinct materials.



▲ Akzente durch nahezu flächenbündig eingelassene Streifen in Edelstahl-Optik
Accents created by nearly flush-fitting stainless steel look strips inserted in the door's surface

◀ HUGA RAL 7016, Accura 29-07, verdeckte Bänder
HUGA RAL 7016, Accura 29-07, concealed hinges

Accura

AUSFÜHRUNGSBEISPIELE

Die Gestaltung der Linien variiert hinsichtlich der möglichen Motive. Die eingesetzten Streifen in Edelstahloptik sind in 7 mm Höhe erhältlich.

APPLICATION EXAMPLES

The line design options vary in motives.
The inserted strips come in height of 7 mm.



Schiebetür Accura 27-07
Sliding door

OBERFLÄCHEN SURFACES

Durat® | Echtlack

Durat® | Real lacquer

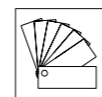

Eine ausführliche Farbübersicht
finden Sie ab Seite 146
For a detailed overview of
colours, see page 146



HUGA Individual: siehe Seite 14
HUGA Individual: see page 14



Die flächenbündige Lisene der
Accura 27-07 setzt sich im LA 26 als
Streifen in gleicher Höhe auf dem
Glas GS332 weiter fort.
The flush strip of the Accura 27-07
continues as a stripe on the glazing
cut-out 26 at the same height.



Accura 14-07



Accura 23-07



Accura 27-07



Accura 29-07



Accura 37-07



Tarsio

LEBHAFTE KOMBINATION

Innentüren der Tarsio Reihe erzeugen durch die variantenreiche Kombination von längs und quer gelegten Echtholz Furnieren ein anmutiges und lebhaftes Erscheinungsbild. Dieses moderne Design bereichert jeden Wohnraum.

LIVELY COMBINATION

Internal doors from the Tarsio series create a graceful, yet lively image with their variable combination of longitudinal and transverse real wood veneers. For modern design that enriches any living space.



▲ Furnierbilder kombinieren Individualität mit modernem Designanspruch
Veneers combine individuality with the requirements of modern design

◀ Eiche Amerikanisch mit Eiche astig Riegeloptik kombiniert, Tarsio 2, Bandausstattung V 4426 WF
American oak and Knotty oak planked look, Tarsio 2, hinge V 4426 WF

Tarsio

AUSFÜHRUNGSBEISPIELE

Einzigartiges Design entsteht nicht nur durch das Zusammenspiel von längs und quer gefügten Echtholz Furnieren, sondern überdies durch die geschmackvolle Kombination edler Hölzer.

APPLICATION EXAMPLES

Unique design not only emerge through an interplay of longitudinal and transverse real wood veneers, but also a tasteful combination of precious timbers.



Tarsio 11 | Eiche Amerikanisch *American oak*



Tarsio 12 | Canadisch Ahorn *Canadian Maple*



Tarsio 26 | Buche *Beech*



OBERFLÄCHEN SURFACES

Echtholz *Real Wood*



Eine ausführliche Farbübersicht finden Sie ab Seite 146
For a detailed overview of colours, see page 146



HUGA Individual: siehe Seite 14
HUGA Individual: see page 14



Sueno

ARRANGEMENT MIT LICHT

Ein Höchstmaß an Licht bedeutet nicht, auf ein durchgängiges Design zu verzichten. Sueno bietet Türen mit großen Glaseinsätzen, die das Angebot der Linien Alesa, Signum und Tarsio ergänzen. Die Gläser weisen die gleiche Geometrie auf wie die geschlossenen Türen.

COMPOSITIONS OF LIGHT

Maximum illumination without any sacrifices in consistent design. As a complement to the Alesa, Signum and Tarsio lines, doors in the Sueno series feature large glazing cut-outs. The glass elements have the same geometry as the closed doors.



- ▲ Hochwertige Symbiose aus Holz und Glas für lange Lebensdauer

High-quality symbiosis of wood and glass for a long service life

- ◀ Durat® Weißlack Dekor, Sueno 1 mit SignumSatin 29 | GS311 mit mattem Streifen, Bandausstattung V 4426 WF

Durat® White laquer decor, Sueno 1 with SignumSatin 29 | GS311 with matt stripe, hinge V 4426 WF

Sueno

AUSFÜHRUNGSBEISPIELE

Je nach gewünschtem Lichteinfall können Sueno Türen mit klarem oder mattem Glas eingesetzt werden [mit oder ohne Motiv].

APPLICATION EXAMPLES

Depending on the desired incidence of light, Sueno doors are available with clear or matt glass [with or without design].

OBERFLÄCHEN SURFACES

Durat® | Echtholz | Echtlack

Durat® | Real Wood | Real lacquer

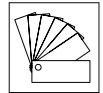

Eine ausführliche Farbübersicht finden Sie ab Seite 146
For a detailed overview of colours, see page 146



Sueno 1 [1-flügelig] [single leaf]



Sueno 1 [2-flügelig] [double leaf]



Sueno 2 [1-flügelig] [single leaf]



Sueno 2 [2-flügelig] [double leaf]



Smart

DISKRET UND KLAR

Lichtdurchlässig, ohne zu viel preiszugeben: Durch die eingearbeiteten Glaseinsätze erhalten die Türen der Smart Serie eine gewisse Leichtigkeit, ohne zu viel Durchsicht zuzulassen. Ein raffiniertes und ansprechendes Design.

DISCREET AND CLEAR

Translucent, yet not overly revealing: Glass inserts give doors in the Smart series an air of lightness without too much transparency. A refined, appealing design.



- ▲ Übergänge zwischen Glas und Holz durch Dichtlippe abgeschlossen

Lip seal for transitions between glass and wood

- ◀ HUGA Weißlack, Smart 2 quer, verdeckte Bänder

HUGA White lacquer, Smart 2 horizontal, concealed hinges

Smart

AUSFÜHRUNGSBEISPIELE

Quer oder längs liegende Glaseinlagen, in Kombination mit edlen Materialien, bilden ansprechende Türmodelle für bewährte wie auch bemerkenswerte Raumsituationen.

APPLICATION EXAMPLES

Transverse or longitudinal glass inserts combined with high-end materials create attractive door models for both tried and tested and striking environments.



Smart 1 [bandseitig] [hinge side]



Smart 1 [mittig] [centred]



Smart 1 [schlosseitig] [lock side]



Smart 2 Quer horizontal + Accura 80-7



Smart 2 Quer horizontal + Signum 79



OBERFLÄCHEN SURFACES

Durat® | Echtholz | Echtlack
 Durat® | Real Wood | Real lacquer



Eine ausführliche Farbübersicht finden Sie ab Seite 146
 For a detailed overview of colours, see page 146



HUGA Individual: siehe Seite 14
 HUGA Individual: see page 14



Smart 1 Quer horizontal



Smart 2 Quer horizontal + Signum 80



Smart 2 Quer horizontal + Alesa 79



Smart 2 Quer horizontal + Alesa 80



CLASSIC

UNVERGÄNLICH

Mit HUGA CLASSIC ist es gelungen, Wohnträume zu erfüllen. Ob dezent zurückhaltend oder tonangebend: CLASSIC Türen sind ein exklusiver Blickfang. Inspiriert von der Periode der Gründerzeitvillen und der Beletage des Jugendstils, überträgt die einzigartige Türenkollektion die stilvolle, repräsentative Wohnkultur von damals in die heutige Wohnsituation.

UNFADING

HUGA CLASSIC – realising dreams for your home. Whether splashy or subdued: CLASSIC doors make an exclusive statement. Inspired by late 19th century villas and the ‘bel-étage’ floor of Art Nouveau buildings, this unique door collection brings the stylish interior décor typical of that period into the modern home.

Lacuna	90
Friese	96
Piano	102
Kontur	106
Landhaus	110
Lichtausschnitte Glazing Cut-Outs	114



Lacuna

REDUZIERTE FORMENSPRACHE

Eine hochwertige Echtlack Oberfläche trifft auf reduzierte Formensprache. Ein klassisches Design oder doch ultramodern? Wie auch immer, Geschmack läßt sich nicht eingrenzen.

REDUCED DESIGN LANGUAGE

A high-quality real lacquer surface finish is combined with a reduced design language. Is it a classic design or perhaps even ultramodern? Whatever it is, everyone has their own taste.



▲ Eine hochwertig aufgearbeitete Rahmenoptik unterstreicht die schlichte Eleganz
The frame look with its premium finish highlights the simple elegance

◀ HUGA Echtlack weiß, Lacuna 3, 2-flg. mit Kantenriegel im Standflügel
HUGA real lacquer in white, Lacuna 3, double-leaf with latching bolt in the fixed leaf

Lacuna

AUSFÜHRUNGSBEISPIELE

Die dezente Optik der 37 mm breiten Rahmungen wird durch eine 45 Grad Phasung hochwertig veredelt.

APPLICATION EXAMPLES

The subtle look of the 37-mm-wide frame is enhanced by a 45 degree phasing.

OBERFLÄCHEN SURFACES

Echtlack *Real lacquer*



Eine Übersicht der Lichtausschnitte finden Sie auf Seite 114
For a detailed overview of glazing cut-outs, see page 114



Lacuna 7



Lacuna 7 (Lichtausschnitt)
Glazing cut-out



Lacuna 1



Lacuna 1 (Lichtausschnitt)
Glazing cut-out



Lacuna 2



Lacuna 2 (Lichtausschnitt)
Glazing cut-out



Lacuna 3



Lacuna 3 (Lichtausschnitt)
Glazing cut-out

Lacuna

OBERFLÄCHEN SURFACES

Echtlack *Real lacquer*



Eine Übersicht der Lichtausschnitte finden Sie auf Seite 114
 For a detailed overview of glazing cut-outs, see page 114

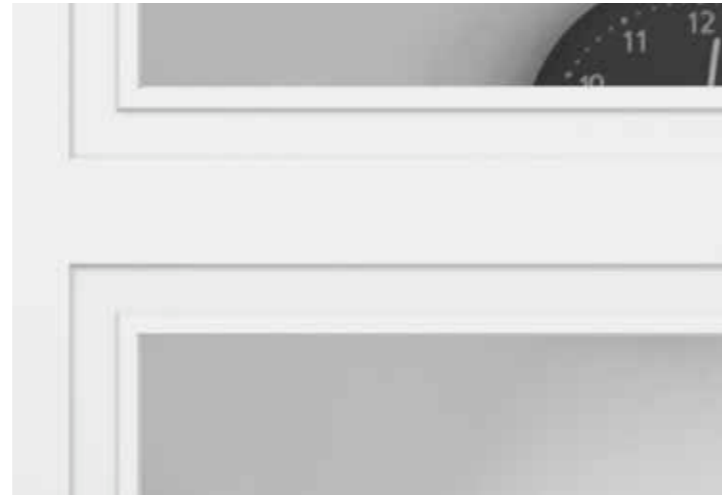

▲ Das Profil 39 führt die filigran gephasen Kanten der Lacuna Serie weiter.
Profile 39 continues the filigree phased edges of the Lacuna series.



Lacuna 4



Lacuna 5



Lacuna 8



Lacuna 6



Lacuna 6 (Lichtausschnitt 1)
 [Glass cut-out]



Lacuna 6 (Lichtausschnitt 2)
 [Glass cut-out]



Lacuna 4 (Lichtausschnitt)
 [Glass cut-out]



Lacuna 5 (Lichtausschnitt)
 [Glass cut-out]



Lacuna 8 (Lichtausschnitt)
 [Glass cut-out]



Friesa

KLARE FORMENSPRACHE

In ursprünglicher Ästhetik zeigt sich die Serie Friesa und bereichert nahezu jedes Wohnraumambiente mit natürlich anmutender Rahmenoptik. Ein Türenklassiker mit besonderem Charme.

CLEAR DESIGN LANGUAGE

The Friesa series appears in its original aesthetic and enriches nearly every living space with a natural-looking frame look. A door classic with a special charm.



▲ Kassettenfüllungen in Weißlack Dekor
ähnl. RAL 9016 und auch mit Glas möglich
*Cassette filling in White Lacquer Decor
sim. to RAL 9016 also available with glass*

◀ Weißlack Dekor, Friesa 3,
Bandausstattung V 4426 WF
*HUGA White lacquer decor, Friesa 3,
hinge V 4426 WF*

Friesa

AUSFÜHRUNGSBEISPIELE

Auch mit Einsatz von Glas sind die Modelle der Friesa-Serie ein Lichtblick für nahezu jede Raumgestaltung.

APPLICATION EXAMPLES

Also with the use of glass the Friesa series models are a bright spot in nearly every room design.

OBERFLÄCHEN SURFACES

Weißlack Dekor White laquer decor



Eine Übersicht der Lichtausschnitte finden Sie auf Seite 114
For a detailed overview of glazing cut-outs, see page 114

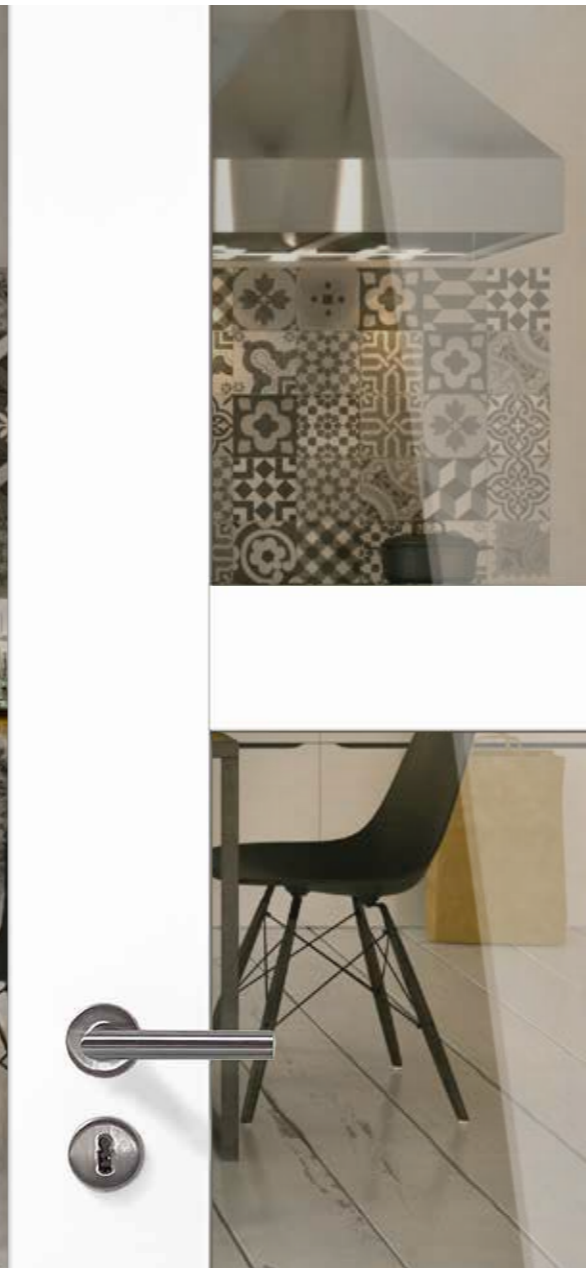

Friesa 1



Friesa 2



Friesa 3



Friesa 1/1 [Lichtausschnitt]
[Glass cut-out]



Friesa 2/2 [Lichtausschnitt]
[Glass cut-out]



Friesa 3/3 [Lichtausschnitt]
[Glass cut-out]

Friesa



Friesa 2/1 [Lichtausschnitt]
[Glass cut-out]



Friesa 3/2 [Lichtausschnitt]
[Glass cut-out]



Friesa 3/1 [Lichtausschnitt]
[Glass cut-out]



◀ HUGA Weißlack Dekor, Friesa 3,
Bandausstattung V 4426 WF
HUGA White lacquer decor, Friesa 3,
hinge V 4426 WF

OBERFLÄCHEN SURFACES
Weißlack Dekor White lacquer decor



Eine Übersicht der Lichtausschnitte
finden Sie auf Seite 114
For a detailed overview of glazing
cut-outs, see page 114



Piano

ELEGANZ UND SUBSTANZ IM DUETT

Die CLASSIC Collection Piano überzeugt durch ihre zeitlos klassische Eleganz. Dank der pflegeleichten Lackoberfläche sorgen die Türen und Zargen dieser Reihe für lang anhaltende Begeisterung.

ELEGANCE AND SUBSTANCE, THE PERFECT DUO

Straight from the CLASSIC collection, Piano offers classic, timeless elegance. With easy-to-clean lacquer finishes, the doors and frames in this series ensure lasting enthusiasm.



▲ Tiefgeprägte Profilierung als markantes Gestaltungselement (Querschnitt)
The embossed profile is a striking design element (cross-section)

◀ HUGA Weißlack, Piano 1,
Bandausstattung V 4426 WF
HUGA White lacquer, Piano 1, hinge V 4426 WF

Piano

AUSFÜHRUNGSBEISPIELE

Türen der Serie Piano werden mit ausgewählten formgepressten Konturen angeboten, auch in Kombination mit vielgestaltigen Lichtausschnitten.

APPLICATION EXAMPLES

Doors in the Piano series are offered with selected moulded contours, also in combination with various different glazing cut-outs.

OBERFLÄCHEN SURFACES

Echtlack Real lacquer



Eine Übersicht der Lichtausschnitte finden Sie auf Seite 114
For a detailed overview of glazing cut-outs, see page 114



Piano 2



Piano 4



Piano 5



Piano 2 (Lichtausschnitt)
[Glass cut-out]



Piano 4 (Lichtausschnitt)
[Glass cut-out]



Piano 5 (Lichtausschnitt)
[Glass cut-out]



Kontur

DEZENT UND STILVOLL

Zurückhaltend elegant präsentiert sich innerhalb der CLASSIC Collection die Reihe Kontur. Die HUGA Weißlack-Oberfläche in dezentem Design ist äußerst robust, bleibt aber dennoch dem klassischen Stil treu.

UNDERSTATED STYLE

The Kontur series in the CLASSIC collection presents itself with understated elegance. HUGA White lacquer finish, with its subtle design, is highly robust while remaining true to its traditional roots.



▲ Konturgefärbte Profile in Kombination mit angedeuteter V-Fuge verleihen der Kontur Serie ihren Charme [Querschnitt]
Contour-milled profiles combined with slight V-grooves give the Kontur series its charm [cross-section]

◀ HUGA Weißlack, Kontur 5 LA-2, Bandausstattung V 4426 WF
HUGA White lacquer, Kontur 5 GC2, hinge V 4426 WF

Kontur

AUSFÜHRUNGSBEISPIELE

Durch die eingefrästen Umrisslinien bekommen die Türen der Kontur Serie eine anmutige Tiefe und Lebendigkeit. Die Vielfalt der Geometrien ermöglicht eine Fülle an Kombinationsmöglichkeiten.

APPLICATION EXAMPLES

Milled outlines in the Kontur series lend the doors graceful depth and liveliness. Different geometric patterns provide countless combination options.



Kontur 1



Kontur 2



Kontur 3



Kontur 3 (Lichtausschnitt)
[Glass cut-out]



Kontur 4



Kontur 5



Kontur 5 (Lichtausschnitt)
[Glass cut-out]



Kontur 6



Kontur 7



Kontur 12

OBERFLÄCHEN SURFACES

Echtlack Real lacquer



HUGA Individual: siehe Seite 14
HUGA Individual: see page 14



Eine Übersicht der Lichtausschnitte finden Sie auf Seite 114
For a detailed overview of glazing cut-outs, see page 114



Landhaus

STILVOLLE RAUMKOMPOSITION

Eine weitere Umsetzung repräsentativer Wohnkultur ist die CLASSIC Collection Landhaus. Die zahlreichen Ausführungen der Reihe eröffnen völlig neue Möglichkeiten einer beeindruckenden Raumkomposition aus Türen, Möbeln und Wänden.

STYLISH COMPOSITIONS

Landhaus, also part of the CLASSIC collection, offers yet another option for traditional, sophisticated interior culture. The series' numerous versions furnish completely new possibilities for impressive interior environments composed of doors, furniture and walls.



▲ Eingelegte Leisten kombinieren handwerklichen Anspruch mit industrieller Präzision [Querschnitt]
Recessed moulding combines handcrafted details with industrial precision [cross-section]

◀ Durat® Eiche grau | Struktur, Landhaus 2 LA Sprosse 2/3, Bandausstattung V 4426 WF
Durat® oak grey | texture, Landhaus 2 GC, 2/3 rail, hinge V 4426 WF

Landhaus

AUSFÜHRUNGSBEISPIELE

Stiltüren der Reihe Landhaus bieten mannigfaltige Varianten der Oberflächengestaltung durch die traditionelle Aufleistung, der sie ihren klassisch eleganten Charakter verdanken.

APPLICATION EXAMPLES

Design doors in the Landhaus series offer several different surface options thanks to traditional moulding that lends them their elegant classic character.

OBERFLÄCHEN SURFACES

Durat® | Echtlack

Durat® | Real lacquer



Eine ausführliche Farbübersicht finden Sie ab Seite 146
For a detailed overview of colours, see page 146



Eine Übersicht der Lichtausschnitte finden Sie auf Seite 114
For a detailed overview of glazing cut-outs, see page 114



Landhaus 1



Landhaus 3



Landhaus 4



Landhaus 5



Landhaus 1 (Lichtausschnitt)
[Glass cut-out]



Landhaus 3 (Lichtausschnitt)
[Glass cut-out]



Landhaus 4 (Lichtausschnitt)
[Glass cut-out]



Landhaus 5 (Lichtausschnitt)
[Glass cut-out]

Lichtausschnitte

Glazing Cut-Outs

LICHTBLICKE

Die umfassende Auswahl an Lichtausschnitten sowie die abwechslungsreiche Glaskollektion eröffnen individuelle Gestaltungsmöglichkeiten. Zusätzlich sind auf den Lichtausschnitt zugeschnittene Sprossenrahmen in passender Oberfläche erhältlich.

LET THERE BE LIGHT

The comprehensive selection of glazing cut-outs as well as the diverse glass collection open up a host of individual design possibilities. In addition, rail frames adapted to the glazing cut-out are available in a matching finish.



Friesa 3 [Lichtausschnitt]
[Glass cut-out]



Landhaus 2 [Lichtausschnitt] + Profil 11
[Glass cut-out]



Lacuna 6 [Lichtausschnitt 2] + Profil 39
[Glass cut-out]



Piano 2 [Lichtausschnitt] + Profil 71
[Glass cut-out]



Kontur 7 [Lichtausschnitt] + Profil 31
[Glass cut-out]

LACUNA

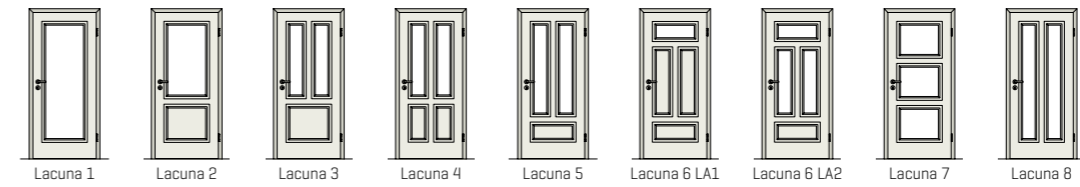

FRIESA



PIANO



KONTUR



LANDHAUS

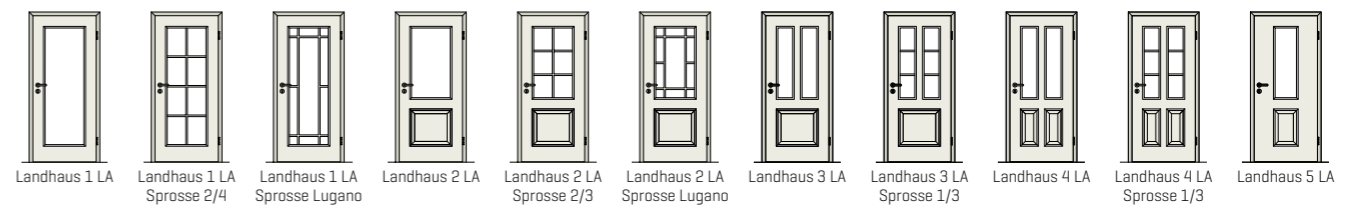

LA = Glazing cut-outs Sprosse = rail

glas|form

lite & light by HUGA



WOHNEN UND WOHLFÜHLEN

lite & light by HUGA steht für mehr Licht und Leichtigkeit in Ihrem Wohnraum. Ob transparent oder matt, von schlicht bis zu einem Plus an Design, HUGA Glastüren mit höchsten Qualitätsstandards „Made in Germany“ erfüllen Ihre ganz individuellen Wünsche an Lichtdurchlässigkeit und Gestaltung.

LIVING AND WELL-BEING

lite & light by HUGA represents more light and lightness in your living space. Whether transparent or matt, from plain to added design, HUGA glass doors with their highest "Made in Germany" quality standards meet your own very individual demands on trans-lucency and design.

Mehr Glasdesign finden Sie in unserem Prospekt glas|form.
Find more glass design in our glas|form brochure.



Technik

Technology



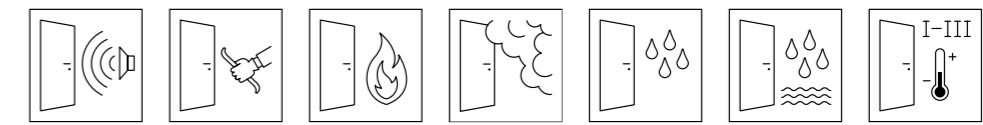

Wohnungs- eingangstüren

Apartment entrance doors

RUNDUM WOHLFÜHLEN

Innenraumtüren werden in unterschiedlichen Bereichen eingesetzt und müssen vielfältige Anforderungen erfüllen. Von einer Wohnungseingangstür erwarten Sie mehr Schallschutz, perfekte Funktionalität auch bei unterschiedlichen Temperaturen im Innen- und Flurbereich und natürlich auch das Mehr an Sicherheit. Zu Recht – denn eine Wohnungseingangstür ist der Zutritt zu Ihrem ganz persönlichen [Be-]Reich. HUGA bietet, wie ein Baukastensystem, Ihre Wunschfunktionen in einer Tür, egal für welches Modell Sie sich entscheiden. So können Sie ein durchgängiges Designkonzept auch bei Ihren Innenraumtüren umsetzen. Natürlich erhalten Sie bei HUGA auch weitere Funktionen in Ihrer Tür integriert, wie z. B. Feuer- und Rauchschutz. Rundum wohlfühlen mit Ihrer ganz persönlichen Türenausswahl!

COMPLETE SENSE OF WELL-BEING

Internal doors are used in a variety of areas and need to meet a range of different requirements. From an apartment entrance door you expect improved acoustic insulation, perfect functionality, even with different temperatures inside the rooms and in the hallway, and of course extra security. And you would be right – an apartment door is the entrance way to your very own realm, after all. Similar to a modular system, HUGA offers the desired features in one single door – whichever model you choose. This means you can also implement a consistent design concept with your internal doors. Of course, you can also integrate additional functions such as fire and smoke protection in your door.



Mehr Sicherheit

Added security



- 1** Türschließer, z.B. innenliegender Türschließer
Door closer, e.g. internal door closer
- 2** Sicherheitsschloss: Mehrfachverriegelung (3-Punkt) nach DIN 18251 Klasse 3, Getriebeschloss, dadurch besonders leichtgängig
Safety lock: multi-locking (3-point) per DIN 18251 class 3, transmission lock ensuring extremely smooth operation
- 3** Sicherheitsschließbleche: schwere Ausführung mit Stahlhalteplatten
Safety striking plates: heavy duty with steel retaining plates
- 4** Türspaltsicherung (TSH): Ausstattungsvariante der Mehrfachverriegelung, die Dreholive ist im Lieferumfang nicht enthalten
Door arrester (TSH): multi-locking extra, delivery does not include the olive handle
- 5** Automatisch absenkbare Bodendichtung / Schall-EX
Automatic lowerable floor seal / Schall-EX sound insulation
- 6** Bänder: VX-Bandsysteme 3D-verstellbar mit entspr. VX-Bandaufnahmeelementen
Hinges: VX-hinge systems 3D-adjustable with corresponding VX-hinge recess elements
- 7** Aushebelsicherung, verstellbar (Bandseitensicherung)
Anti-jump-out system, adjustable (hinge side retainer)
- 8** Spion: Weitwinkelspion 200°, elektronischer Spion
Spy-hole: wide angle spy-hole 200°, electronic spy
- 9** Sicherheits-Schutzbeschlag ES 2 mit Zylinderziehschutz, Profilzylinder bauseits
ES 2 safety fittings with protection against pulling the cylinder, profile cylinder on site
- 10** Decklage
Sealing coat
- 11** Deckplatte
Covering plate
- 12** Einlage
Insertion
- 13** Rahmenverstärkung
Frame reinforcement
- 14** Rahmen senkrecht
Vertical frame
- 15** Rahmen unten quer (doppelt)
Frame below crosswise (doubled)



MEHR WOHNKOMFORT

Hochwertige Wohnungseingangstüren bieten Ihnen das Plus an Wohnkomfort. Mit einer Auswahl an zusätzlichen Sicherheitsausstattungen passen Sie Ihre Eingangstür dem persönlichen Wohnempfinden an. Drei HUGA Wohnungsabschlusstür-Systeme bieten unterschiedliche Funktionsausstattungen und können um Zusatzkomponenten, wie eine Türspaltsicherung, ein manueller oder elektronischer Spion sowie dem automatischen Türöffner PortaMatic ergänzt werden.



BETTER LIVING COMFORT

High-quality apartment entrance doors offer you improved living comfort. With a selection of additional security equipment, you can adapt your entrance door to suit your own personal sense of well-being. Three HUGA apartment entrance door systems offer various functional equipment and can be supplemented with additional components such as a door gap safety device, a manual or electronic spyhole and the automatic door opener PortaMatic.



Funktion und Design

Function and Design

EINSATZEMPFEHLUNGEN

Die RAL Gütegemeinschaft „Innentüren aus Holz und Holzwerkstoffen“ hat mit der RAL-GZ 426 eine Sammlung von Güte- und Prüfbestimmungen herausgegeben. Außerdem ist eine Tabelle mit Einsatzempfehlungen für Innentüren enthalten.

APPLICATION RECOMMENDATIONS

With RAL-GZ 426, the RAL quality monitoring association for internal doors made of wood and derived timber products has published a collection of quality and test specifications. This also includes a table with application recommendations for internal doors.

Beanspruchung Stress		Wohnungstüren Apartment doors			Objekttüren Construction project doors			
		Eingangstüren Entrance doors	Innentüren Internal doors	Bad/WC Bathroom / WC	Kindergarten, Krankenhaus, Hotelzimmer Kindergarten, hospital, hotel rooms	Schulraum, Herbergen, Kasernen Classroom, hostels, barracks	Schulungsräume, Sprechzimmer, Verwaltung, Praxis Training rooms, meeting rooms, administration, doctor's practice	Großküchen, Kantinen, Labor, Bad/WC Canteen kitchens, labs, bathroom / WC
Hygrothermische Beanspruchung ¹⁾ Hygrothermal load	I		■	■				
	II				■	■	■	■
	III	■					■	
Mechanische Beanspruchung ²⁾ Mechanical load	N		■	■				
	M						■	
	S	■			■			■
	E					■		■
Feuchtebeständigkeit Moisture resistance	Feuchtraumtür Damp room door			■	■	■		■
	Nassraumtür Wet room door							■
Einbruchhemmung ³⁾ Break-in resistance	RC1/RC2	■						
Schalldämmung ⁴⁾ Acoustic insulation	SSK 1 = 27 dB	■						
	SSK 2 = 32 dB				■	■		
	SSK 3 = 37 dB	■					■	

¹⁾ Klimaklassen I – III
²⁾ Mechanische Beanspruchung:
 N = normal, M = mittel, S = stark, E = extrem
³⁾ RC = Widerstandsklassen
⁴⁾ SSK = Schallschutzklassen

¹⁾ Climatic classes I – III
²⁾ Mechanical load:
 N = normal, M = medium, S = strong, E = extreme
³⁾ RC = Resistance classes
⁴⁾ SSK = Acoustic insulation class

Den Tabellen können Sie entnehmen, wie sich Designvarianten mit Funktionen kombinieren lassen. Im Tabellenkopf finden Sie unsere Produktlinien BASIC, CLASSIC und CONCEPT mit allen Designvarianten aufgeführt. Die untere Zeile des Tabellenkopfes zeigt die für das jeweilige Design möglichen Oberflächenausführungen.

The tables provide information on combining design variants with different functions. The header contains our product lines BASIC, CLASSIC and CONCEPT, with a list of all design variants. The bottom row in the table header shows the possible surface finishes for the individual designs.

Einflügelig Single-leaf	BASIC	CONCEPT										CLASSIC					
	Durat® Echtholz* Echtlack	Versio Ultramatt	Versio Hochglänzend	Versio Strukturiert	Versio Cotton like	Cava	Signum	Alesa	Accura	Tarsio	Sueno	Smart	Lacuna	Friesa	Piano	Kontur	Landhaus
Mögliche Oberflächen Possible surface finishes	Durat® HPL, Lack Furnier, Grundierfolie Durat®, HPL, lacquer, veneer, priming foil	Versio Ultramatt Ultra-matt	Versio Hochglänzend High-gloss	Versio Strukturiert Textured	Versio Cotton like	Durat® Durat®	Lack Lacquer	Durat®, Lack Durat®, lacquer	Durat®, Lack Durat®, lacquer	Furnier Veneer	Durat®, Lack, Furnier Durat®, lacquer, veneer	Durat®, Lack, Furnier Durat®, lacquer, veneer	Lack Lacquer	Weißlack-Dekor White lacquer decor	Lack Lacquer	Lack Lacquer	Durat®, Lack Durat®, lacquer
Funktionen Functions		■	-	-	-	-	■	■	■	■	-	-	-	-	-	■	■
		■	-	-	-	-	■	■	■	■	-	-	-	-	-	■	■
		■	■	■	■	■	■	■	■	■	-	-	-	-	■	■	■
		■	■	■	■	■	■	■	■	■	-	-	-	-	■	■	■
		■	■	■	■	■	■	■	■	■	-	-	-	-	■	■	■
		■	-	-	-	-	-	■	■	■	-	-	-	-	-	■	-
	■	-	-	-	-	-	■	■	■	-	-	-	-	-	■	-	

■ Kombination möglich Combination possible
 - Kombination nicht möglich Combination not possible

* Bauart Klimaklasse 3, durchschusshemmend und Strahlenschutz nicht erhältlich.
 * Not available in construction climatic class 3, radiation protection and bullet-proof doors.

Türblatt und Materialien

Door Leaf and Materials

WIE IST EIN TÜRLBLATT AUFGEBAUT?

Moderne Türen werden in Sandwichbauweise gefertigt: zwischen zwei Decklagen liegt eine Mittellage, die durch eine Rahmenkonstruktion stabilisiert wird. Höhe und Breite der Tür sind frei wählbar. Die Türdicke beträgt mindestens 39 mm, abhängig von Material und Funktion. Die Decklagen bestehen aus jeweils einer oder zwei Schichten hochdichter Faserplatte oder einer Dünnschichtplatte. Die Mittellage ist das funktionelle Herz des Türblatts. Durch sie werden die meisten Eigenschaften einer Tür festgelegt (s. Tabelle).

THE STRUCTURE OF A DOOR LEAF

Modern doors are manufactured in a sandwich construction, with a core reinforced by a frame construction between two skin layers. The height and width of the door can be selected freely. The door is at least 39 mm thick, depending on the material and function. The skin layers consist of one or two layers of high density fibreboard or thin plywood. The core is the functional centre of the door leaf. Most of a door's features are determined by the core (see table).

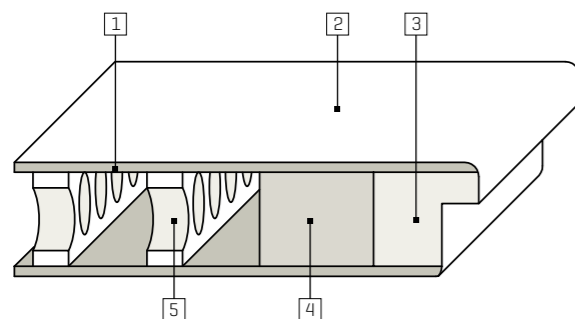

- 1 Türdeck Door cover
- 2 Oberfläche des Türdecks Door cover surface finish
- 3 Rahmen Frame
- 4 Rahmenverstärkung Frame reinforcement
- 5 Mittellage Röhrenspanstege Tubular chipboard spacer core

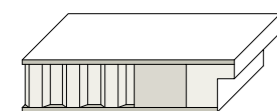

Wabe

Eigenschaften: Sehr leicht
Einsatzbereich: Wenig beanspruchte Innentüren

Honeycomb

Features: Very lightweight
Application range: Internal doors subject to less stress

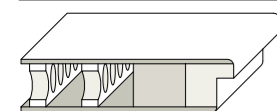

Röhrenspanstege

Eigenschaften: Leicht
Einsatzbereich: Wenig beanspruchte Innentüren

Tubular chipboard spacers

Features: Lightweight
Application range: Internal doors subject to less stress

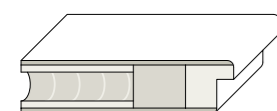

Röhrenspanplatte

Eigenschaften: Stabiler als Stege oder Wabe
Mittleres Gewicht
Einsatzbereich: Mittelstark bis stark beanspruchte Türen

Tubular chipboard plate

Features: More stable than spacers or honeycomb
medium weight
Application range: Doors subject to medium/high stress

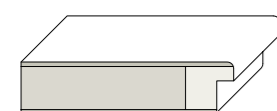

Vollspanplatte

Eigenschaften: Stabil
Hohes Gewicht
Einsatzbereich: Türen mit Lichtausschnitt
Stark bis extrem stark beanspruchte Türen

Solid chipboard

Features: Stable
Heavyweight
Application range: Doors with glazing cut-out
Doors subject to high/extreme stress



Spezial-Mittellagen

Eigenschaften: Spezialplatten, für die jeweilige Aufgabe konstruiert
Meist hohes bis sehr hohes Gewicht
Einsatzbereich: Erhöhter Schallschutz
Brandschutz
Durchschusshemmende Türen

Special cores

Features: Special plates constructed for specific tasks, mostly high to very high weight
Application range: Increased acoustic insulation
Fire protection
Bullet-proof doors



Materialkomponenten Durat®

Material components Durat®



48 % im Durchschnitt stoßfester als geprüfte CPL-Oberflächen namhafter Türenhersteller.

On average 48% more resistant to impact than tested CPL finishes from well-known manufacturers.

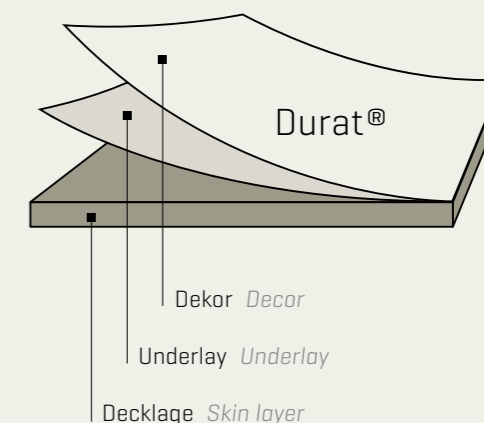

DURAT®

Durat® bezeichnet eine äußerst widerstandsfähige Oberfläche aus Melaminharz. Die Oberfläche ist antistatisch, lichtecht, hitzebeständig sowie kratz- und abriebfest. Durat® Oberflächen sind je nach Modell mit glatter oder strukturierter Oberfläche erhältlich.

Hinweis: Einige Funktionen lassen sich nicht mit dieser Oberfläche kombinieren. Beachten Sie die Angaben in der Preisliste.

DURAT®

Durat® is a highly resistant surface made of melamine resin. The surface is antistatic, colour-fast and resistant to heat, scratches, and abrasion. Durat® surfaces are available with a smooth or textured surface, depending on the model.

Note: Some functions cannot be combined with this surface. Note the information in the price list.

HIGH PRESSURE LAMINATE (HPL)

HPL besteht aus mehreren Lagen phenolharzgetränkter Kraftpapiere und einem melaminharzgetränktem Dekorpapier. HPL-Oberflächen sind pflegeleicht, kratz- und stoßfest.

HIGH PRESSURE LAMINATE (HPL)

HPL consists of several layers of kraft paper impregnated with phenol resin and one layer of alpha cellulose paper impregnated with melamine resin. HPL surfaces are easy to clean, as well as resistant to scratches and impacts.

LACK

HUGA Türen und Elemente können in fast jedem beliebigen RAL Farbton lackiert werden.

LACQUER

HUGA doors and door sets can be coated in virtually any RAL colour.

FURNIER

Furnierte Türen unterscheiden sich wie ihr Holz in Maserung, Festigkeit und Farbe. Zum Schutz der Oberfläche sind die Furniere mit einer widerstandsfähigen Klarlackierung versehen.

VENEER

Veneered doors differ in grain, strength and colour, same as their timber. To protect the surfaces, the veneers feature a resistant transparent lacquer.

ROHOBERFLÄCHEN

Die Türen der HUGA BASIC Collection sind auch mit Rohoberflächen zur weiteren kundenseitigen Veredlung erhältlich.

UNTREATED SURFACES

The HUGA BASIC Collection also features a variety of doors with untreated surfaces that customers can add finishes to.

4Protect Kante

4Protect Edge

KANTENSCHUTZ

Profitieren Sie von unseren hochwertigen 4Protect Kanten. Der 4-fache Kantenschutz [0,8 mm ABS statt 0,2 Standardkante] besticht durch eine hohe Schlag-, Abrieb- und Kratzfestigkeit. Ihre Tür ist somit unempfindlicher gegen die tagtäglichen Beanspruchungen. Dank des perfekten Kantenabschlusses entstehen zudem keine die Optik störenden Fugen.

EDGE PROTECTION

Benefit from our high-quality 4Protect edges. The quadruple edge protection [0.8 mm ABS instead of 0.2 mm edge material] features high impact, abrasion and scratch resistance. Therefore your door is more resistant against everyday stress. Thanks to the visually attractive edge finishes there are also almost no disruptive visible gaps.



STUMPFE 4PROTECT KANTE
FLUSH 4PROTECT EDGE

GEFÄLZTE 4PROTECT KANTE
REBATED 4PROTECT EDGE

Zargen

Frames

FALZGEOMETRIE

Türen können gefälzt, stumpf einschlagend, stumpf einschlagend mit Leibungsfalz oder doppelt gefälzt sein. Während die Entscheidung für oder gegen Flächenbündigkeit eine reine Geschmacksfrage ist, kann ein Leibungsfalz oder auch ein Doppelfalz zur Erreichung bestimmter Eigenschaften konstruktiv notwendig sein. Beispiele finden Sie in der nebenstehenden Tabelle.

REBATE GEOMETRY

Doors can be rebated, flush-closing, flush-closing with a jamb rebate, or have a double rebate. Although a flush fit is solely a matter of taste, a jamb rebate or double rebate can be required to achieve certain functional properties. See the table for examples.

Verwendungsbeispiele

Gefälzt	■ Einfache Innentür ■ Wohnungseingangstür
Doppelt gefälzt	■ Schallschutztür mit sehr hoher Schalldämmung
Stumpf einschlagend	■ Gehobener Anspruch an das Design ■ Tür und Zarge nahezu flächenbündig
Stumpf einschlagend mit Leibungsfalz	■ Schallschutz in Verbindung mit Flächenbündigkeit ■ Flächenbündige Tür ab einer Stärke von ca. 50 mm

Application examples

Rebated	■ Simple internal door ■ Apartment door
Double rebate	■ Acoustic-rated door with very high acoustic insulation
Flush-closing	■ High design requirements ■ Nearly flush-fitting door and frame
Flush-closing with jamb rebate	■ Acoustic insulation combined with flush fitting ■ Flush-fitting doors from a thickness of approx. 50 mm

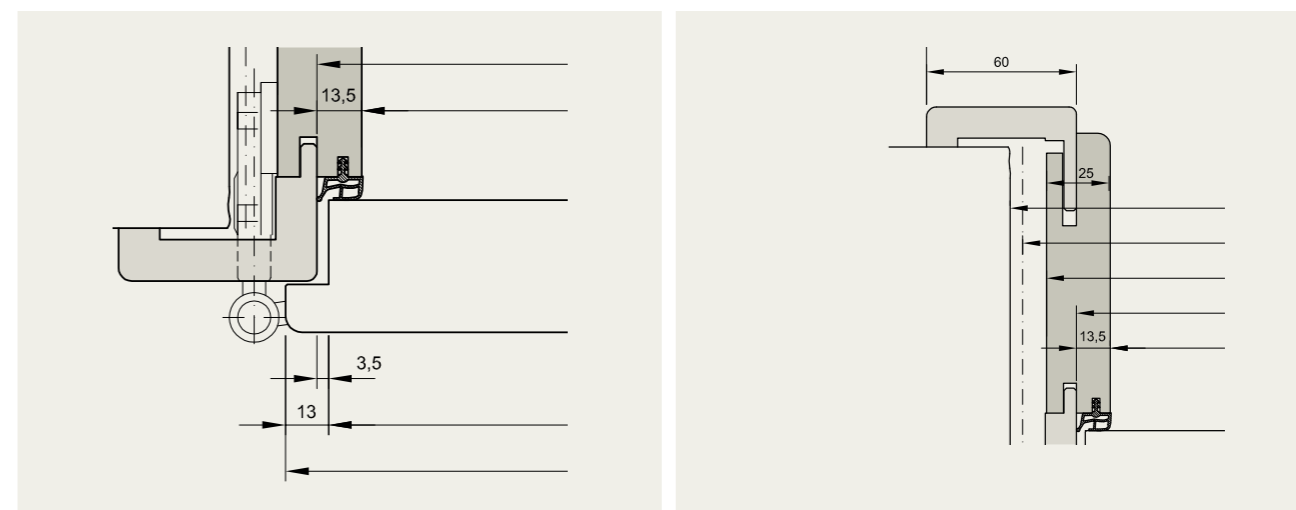

Ausführliche Informationen finden Sie im **HUGA Planungshandbuch** und unter www.huga.de
Detailed information can be found in the **HUGA planning manual** and at www.huga.de

Zargen und Maße

Frames and Dimensions

FORMZARGEN SHAPED FRAME

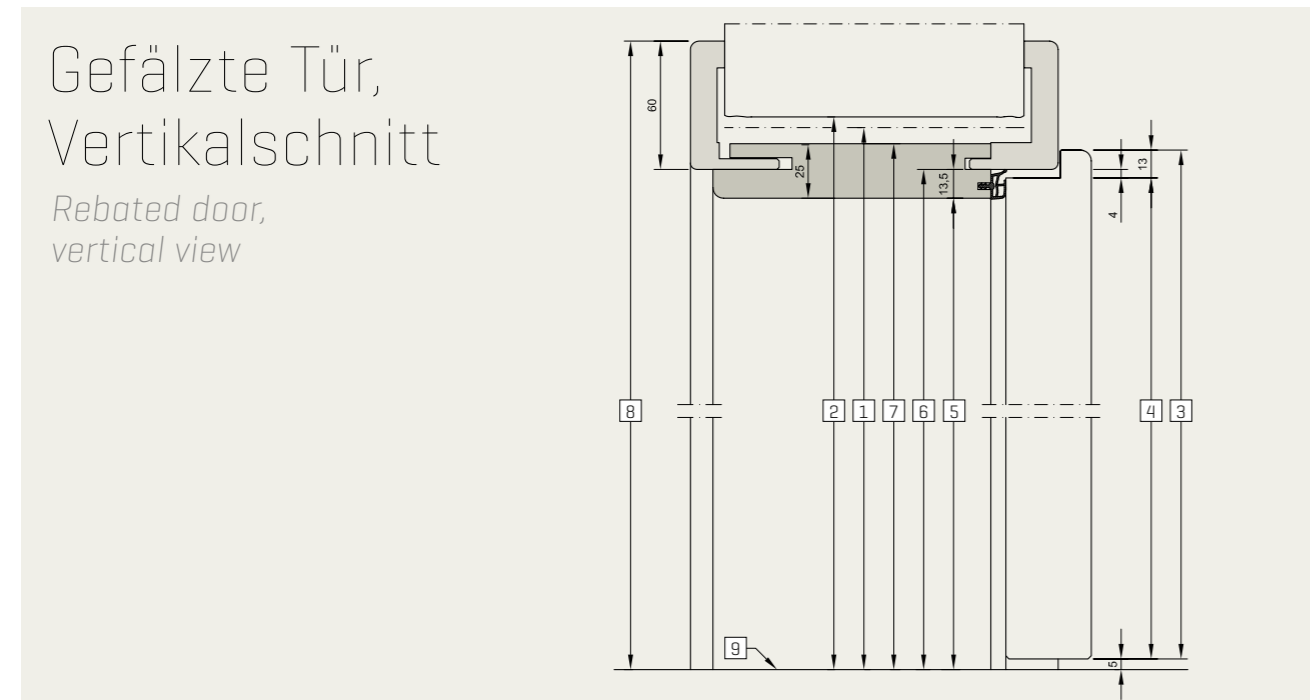

Maßübersicht Dimensional overview	1	2	3	4	5	6	7	8	9
1 Baurichtmaß Nominal size	1875	2000	2125	2250					
2 Wandöffnung Wall opening	1880	2005	2130	2255					
3 Türblattaußenmaß Overall door leaf dimension	1860	1985	2110	2235					
4 Türblattfalzmaß Leaf rebate dimension	1847	1972	2097	2222					
5 Lichtes Durchgangsmaß Clear passage dimension	1842,5	1967,5	2092,5	2217,5					
6 Zargenfalzmaß Frame hold dimension	1856	1981	2106	2231					
7 Futteraußenmaß Overall lining dimension	1867,5	1992,5	2117,5	2242,5					
8 Bekleidungsaußenmaß Overall cladding dimension	1916	2041	2166	2291					
9 Oberkante Fertigfußboden Finished floor level									

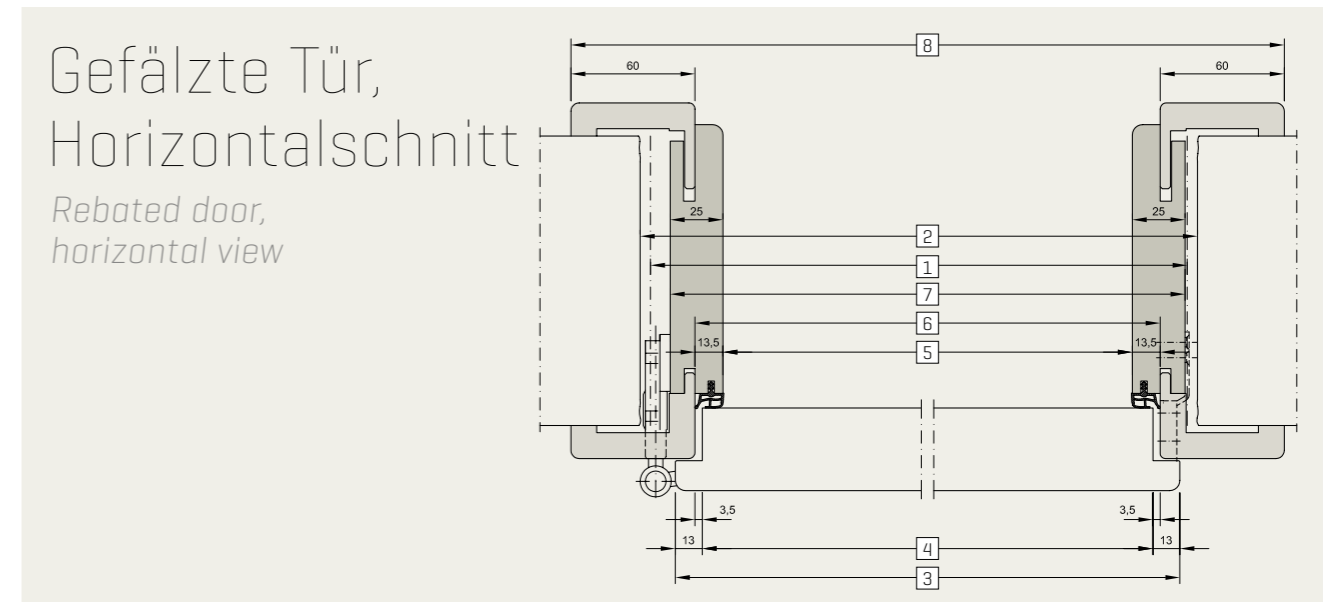

Maßübersicht Dimensional overview	1	2	3	4	5	6	7	8
1 Baurichtmaß Nominal size	625	750	875	1000	1125	1250		
2 Wandöffnung Wall opening	635	760	885	1010	1135	1260		
3 Türblattaußenmaß Overall door leaf dimension	610	735	860	985	1110	1235		
4 Türblattfalzmaß Leaf rebate dimension	584	709	834	959	1084	1209		
5 Lichtes Durchgangsmaß Clear passage dimension	564	689	814	939	1064	1189		
6 Zargenfalzmaß Frame hold dimension	591	716	841	966	1091	1216		
7 Futteraußenmaß Overall lining dimension	614	739	864	989	1114	1239		
8 Bekleidungsaußenmaß Overall cladding dimension	711	836	961	1086	1211	1336		

Stahlzarge VarioFix

VarioFix steel frame

ELEGANTE FORMGEBUNG

Hohe Widerstandsfähigkeit und elegante Formgebung ohne sichtbaren Umbau, kombiniert mit dem Montageprinzip der Holzzarge, bietet nur die VarioFix Stahlzarge. Neben der einfachen Montage punktet die Stahlfutterzarge auch in den Bereichen Langlebigkeit und Design.

ELEGANT SHAPING

Only the VarioFix steel frame offers high durability and elegant shaping without visible edge wrapping, combined with the installation principle of a wooden frame. Aside from an easy assembly, the steel frame also scores in the areas of design and longevity.



- 20 % günstiger als herkömmliche zweischalige Zargen
 - Maulweitenverstellung nicht im nach außen sichtbaren Bereich
 - ohne erkennbare Gehrungsschnitte im Eckbereich
 - für stumpfe oder gefälzte Türblätter
 - Wandtoleranz bis 20 mm möglich
 - bis 50 kg Türblattgewicht
-
- 20 % cheaper than conventional bivalve frames
 - Wall thickness adjustment not externally visible
 - Without recognizable mitre cut in the corner area
 - For flush and rebated door leafs
 - Possible wall tolerance of up to 20 mm
 - Up to 50 kg door weight



HUGA Blendrahmen gefälzt
Blind frame



Vario Blockzarge gefälzt
Vario Block frame, rebated

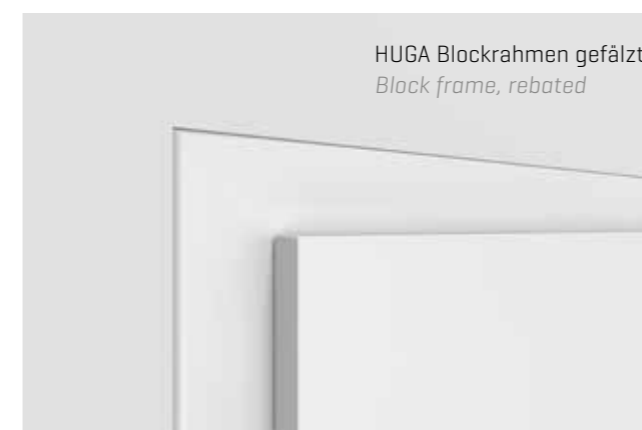

HUGA Blockrahmen gefälzt
Block frame, rebated



Vario Blockzarge stumpf
Vario Block frame, flush

BLEND- UND BLOCKRAHMEN

Sollen Wandbekleidungen flächenbündig mit dem Türblatt ausgeführt werden, kommt häufig eine Blockzarge, auch Blockrahmen genannt, zum Einsatz. Bei geringen Wandstärken oder speziellen Wandanschlüssen eignet sich häufig der Einsatz von Blendrahmen.

BLIND- AND BLOCK FRAMES

If wall claddings are fitted to be flush with the door leaf, block frames are often used. In case of a smaller wall thickness or specific wall joints, the fixed frames are often the most suitable.

RENOVIERUNGSZARGE

Bei vorhandenen Stahlzargen bietet die Renovierungszarge die Möglichkeit, Holztüren mit passender Holzzarge einzubauen. Für Wandstärken von 75 bis 580 mm kann die Zarge im Renovierungsfall eingesetzt werden. Durch den Verstellbereich von 20 mm sind Wandtoleranzen einfach angepasst.

RENOVATION FRAME

In case of an existing steel frame, the renovation frame offers the possibility of assembly of a wooden door with a corresponding wooden frame. For walls from 75 to 580 mm the frame can be used in case of a renovation. Thanks to the adjustment range of 20mm, wall tolerances can easily be customized.



r3 Kante

r3 Edge

WAS KANN DIE NEUE r3 KANTE?

Modernste Fertigungstechnik ermöglicht es, HUGA Zargen mit einem optimalen 3 mm Kantenradius formschön herzustellen. Die HUGA Postforming-Technologie schafft somit die perfekte r3 Kante ohne störende Materialabschlüsse.

- perfekte Form mit 3 mm Kantenradius
- Bekleidungsbreiten in 60 mm, 80 mm und 100 mm
- Wandabkantungen in 16 mm und 23 mm
- formschöne Rundkante durch hochwertiges Grundmaterial
- stabiles 25 mm Futterbrett mit 3 mm Kantenradius
- stoß- und kratzfest
- fugenloser Kantenabschluss

WHAT DOES THE NEW r3 EDGE DO?

This latest manufacturing technique makes it possible to elegantly manufacture HUGA frames with an optimal 3 mm edge radius. The HUGA Postforming technique therefore manages the perfect r3 edge without any disruptive finishes in the material.

- Perfect form with 3 mm edge radius
- Cladding widths in 60 mm, 80 mm and 100 mm
- Wall folds in 16 mm and 23 mm
- Elegant round edge thanks to high-quality base material
- Stable 25 mm jamb with 3 mm edge radius
- Impact and scratch resistant
- Seamless edge finish

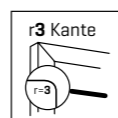

Durchschnittlich 48 % stoßfester als geprüfte CPL-Oberflächen namhafter Hersteller.
On average 48% more resistant to impact than tested CPL finishes from well-known manufacturers.

Bänder und Schlösser

Hinges and locks

STUMPFE AUSFÜHRUNG FLUSH VERSION

Magnetfallenschloss [optional]
Magnetic lock [optional]

- 1 3-teiliges Rollenband V 7888 WF 3D [optional]
3-part roller hinge V 7888 WF 3D [optional]
- 2 Verdeckt liegendes 3D-Band DX101 [optional]
Hidden 3-D hinge DX101 [optional]
- 3 Verdeckt liegendes Euroband [optional]
Hidden Euro hinge

GEFÄLZTE AUSFÜHRUNG REBATED VERSION

Standardschloss, Klasse 1
Standard lock, Class 1

- 1 2-teiliges Band V 3420 WF [serienmäßig]
2-part hinge V 3420 WF [standard]
- 2 3D-Band VX 160-18 [optional]
3D hinge VX 160-18 [optional]
- 3 3-teiliges Band V 4426 WF [optional]
3 part hinge V 4426 WF [optional]
- 4 Verdeckt liegendes Band Pivota FX 2 60 3D [optional]
Hidden hinge Pivota FX 2 60 3D [optional]

Schiebetüren

Sliding Doors

Schiebetürelemente, ob ein- oder zweiflügelig ausgeführt, ermöglichen eine besondere Raumökonomie. Stellen sie doch den sonst zum Öffnen der Tür notwendigen Türraum als Nutzfläche zur Verfügung. In stark frequentierten Kernbereichen der Wohnung wie Küche, Flur oder auch hin zu Vorratsräumen schaffen Sie sich mit Schiebetürelementen neue Bewegungs- und Raummöglichkeiten.

Sliding door sets, whether with one or two leaves, make a special economy of space possible. The space normally taken up by the opening of the door becomes usable floor space. By using sliding door sets in busy areas such as kitchen, hallway or storeroom, you can open up a whole new range of options of movement and space utilisation.

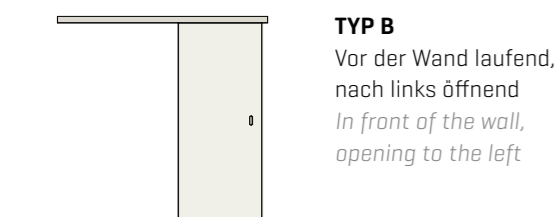

VOR DER WAND LAUFEND

Zarge, Laufschieneverkleidung und Türblatt bilden zusammen eine harmonische Einheit und sind in Durat®, Lack oder Echtholz erhältlich.

IN FRONT OF THE WALL

Frame, sliding-rail panelling and door leaf together form a harmonious unit, and are available in Durat®, Lacquer or Real wood.

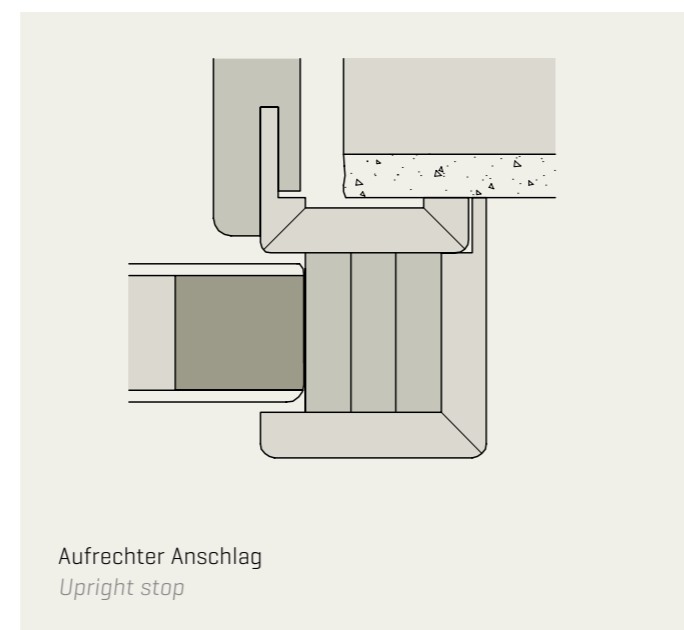
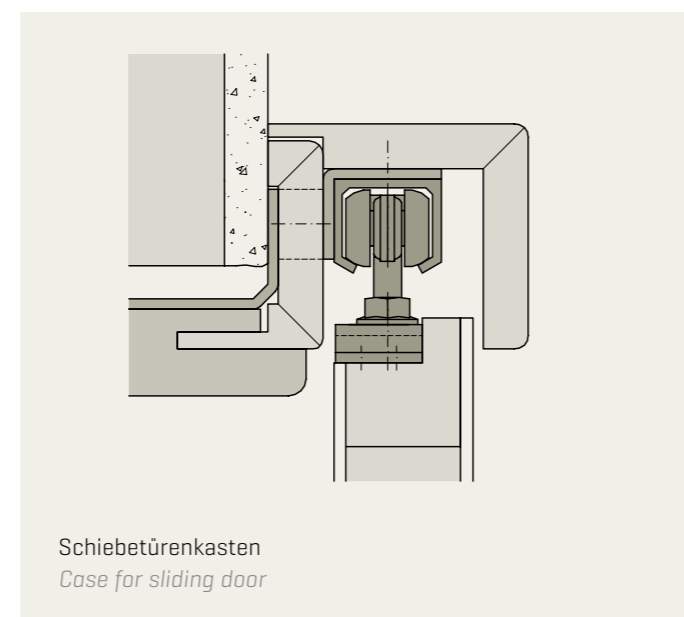

IN DER WAND LAUFEND

Das Türblatt wird in eine bauseitige Türtasche in der Wand eingeschoben, die Zarge verkleidet die Wandöffnung komplett. Optional mit Abdeckleisten bei durchgehendem Sturz. Erhältlich in Durat®, Lack oder Echtholz.

INSIDE THE WALL

The door leaf is inserted into a door opening in the wall provided on site, the frame encases the wall opening completely. Optionally with cover strip for end-to-end lintel. Available in Durat®, Lacquer or Real wood.

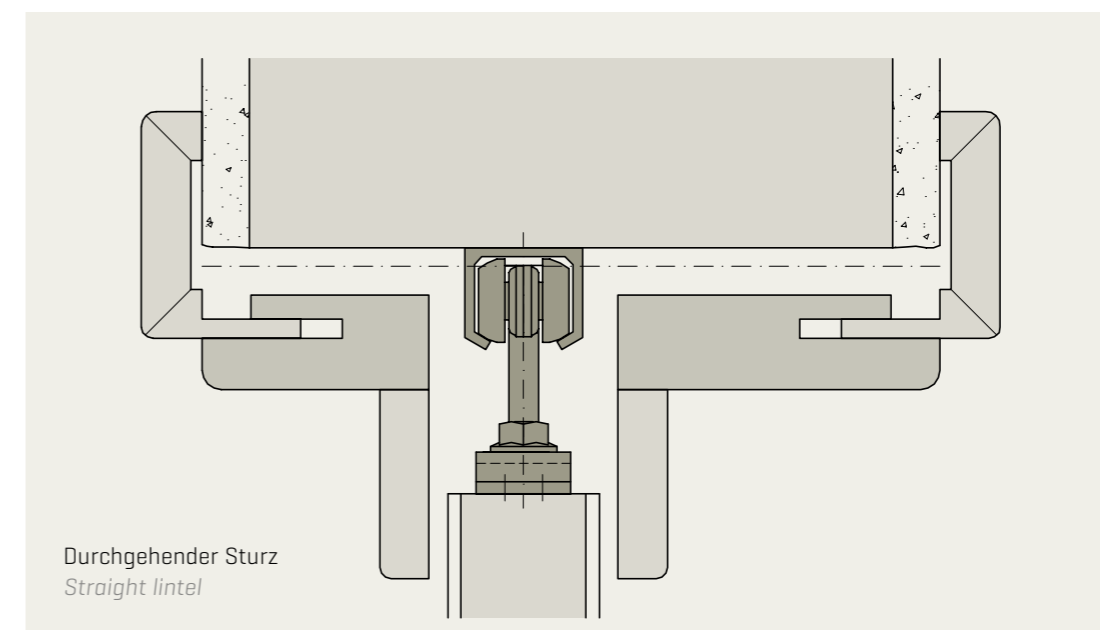
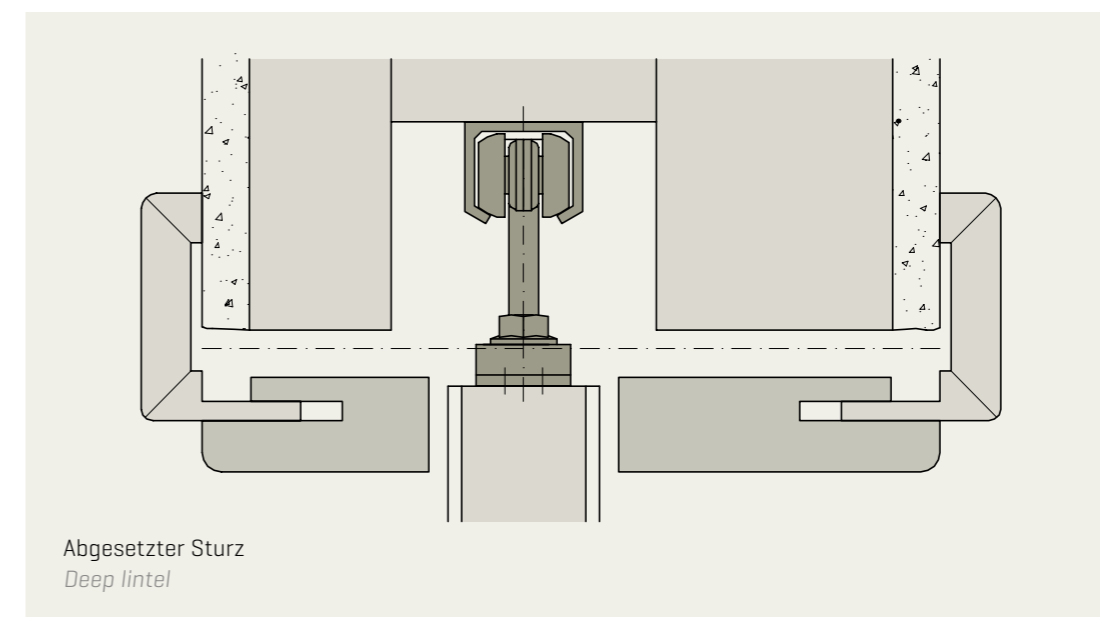

Schiebetüren

Sliding Doors

SCHIEBETÜR BESCHLAG

Schlank und kompakt, in Kombination mit Holz- oder Ganzglastüren, fügt sich unser Schiebetürbeschlag in den anspruchsvollen Wohnbereich ein und wertet diesen durch seine puristische, klare Formensprache deutlich auf.

SLIDING DOOR FITTINGS

Slim and compact, in combination with wood or all-glass doors, our sliding door fittings match the designs in superior residential property areas and significantly upgrades them as a result of its puristic and distinct fashioning.



◀ Rotan

▼ ▶ SlideCompact



▶ Slide Compact mit seitlichem Anschlag
SlideCompact with lateral profil

▶ Schiebetürsystem Typ C
Sliding door system type C

▶ Schiebetürsystem InsysCompact, in der Wand laufend
Sliding door system, running within the wall



Schiebetür-Beschläge

Sliding Door Fittings

GRIFSTANGEN HANDLE BARS



Basic Griffstangenpaar rund
400, 600, 1000, 1600 mm
*Pair of handle bars, Basic, round,
400, 600, 1000, 1600 mm*



U-Grip Griffstangenpaar
rund 325, 925, 1225 mm
*Pair of handle bars, U-grip,
round, 325, 925, 1225 mm*



U-Grip Griffstangenpaar
eckig 325, 925, 1225 mm
*Pair of handle bars, U-grip,
angular, 325, 925, 1225 mm*



Basic Griffstangenpaar
eckig 500 mm
*Pair of handle bars,
Basic, angular, 500 mm*



Combi Griffstangen-/
Griffplattenpaar 400, 600 mm
*Pair of handle bars/handle plates,
Combi, 400, 600 mm*



Flat Griffplattenpaar
200, 400, 600 mm
*Pair of handle plates, Flat,
200, 400, 600 mm*

GRIFMUSCHELN HANDLE RECESSES



Norma 3657 UV/BB/PZ/WC



FSB 4251 rechteckig offen /
geschlossen
*FSB 4251 rectangular open /
closed*



FSB 4250 oval offen / geschlossen
FSB 4250 oval open / closed



Designgriffmuschel 3648 rechteckig /
3649 oval offen
*Design handle recess 3648 rectangular /
3649 oval open*



FSB 4253 quadratisch offen /
geschlossen
FSB 4253 square open / closed



FSB 4252 rund offen / geschlossen
FSB 4252 round open / closed



Griffmuschel 6402 rund aufliegend
Handle recess 6402 round resting



Griffmuschel Rondell 3658 flächenbündig
Handle recess Rondell 3658 flush

BLACK.EDITION

Schwarz ist Trend im Interior Bereich. Besonders im Küchen- und Badbereich dominieren dunkle Farbtöne mit schwarzen Akzenten. Aber auch weiße Flächen mit schwarzen Details als Kontrast sind sehr beliebt. Das Thema finden wir so spannend, dass wir die Top-Seller im Beschlagbereich in edlem mattschwarz umgesetzt haben. Das Ergebnis ist die neue Beschlagskollektion black.edition.

Black is a trend in interior design. Dark tones with black accents dominate especially the kitchen and bathroom areas. White surfaces with black details as a contrast are also very popular. We find this so exciting that we introduced the Top Sellers from our fittings in a classy matte black finish. The result is the new hardware collection black.edition.

Schiebetürsystem
SlideCompact,
Schwarz matt
*Sliding door fittings,
black matte*

DRÜCKERGARNITUREN DOOR HANDLES



Linea
Rosette rund
Schwarz matt



Linea
Flachrosette rund
Schwarz matt



Karee
Rosette eckig
Schwarz matt



Karee
Flachrosette eckig
Schwarz matt

GRIFSTANGEN HANDLE BAR



Flat Griffplattenpaar
400 mm, Schwarz matt
*Flat, pair of handle plates,
400 mm, black matte*

GRIFMUSCHELN HANDLE RECESSES



Norma 3657 UV,
Schwarz matt
black matte



Linea Sicherheitsgarnitur mit
Rosette / Langschild rund,
Schwarz matt / Edelstahl matt
*Linea safety set with rose /
long backplate round, Black
matte / Stainless steel matte*



Linea Sicherheitsgarnitur mit
Rosette / Langschild eckig,
Schwarz matt / Edelstahl matt
*Linea safety set with rose /
long backplate angular, Black
matte / Stainless steel matte*

Rosette / Flachrosette = Rose / flat rose
Edelstahl matt / poliert = Stainless steel matt / polished
Schwarz matt = Black matte
rund / eckig = round / angular

Das Zubehörset für Holztüren der Beschlagsreihe black.edition beinhaltet Magnetfallenschlösser für gefälzte oder stumpfe Türen sowie ein Magnetfallenschließblech und entsprechende Bänder [V4426WF] in Schwarz matt.
The accessory kit for wooden doors from the black.edition series includes magnetic locks for rebated or flush doors as well as a magnetic striking plate and corresponding hinges [V4426WF] in black matte.

Drückergarnituren

Door Handles

Als sichtbares Element der Türansicht trägt der Türdrücker zum Gesamteindruck bei. HUGA bietet Ihnen verschiedene Ausführungen.

As a visible element on the door, the handle contributes to the door's overall appearance. HUGA offers different versions.



HUGA Planar

HUGA PLANAR – FLÄCHENBÜNDIGE ROSETTE

Türblätter mit HUGA Planar werden vormontiert ausgeliefert, Rosetten und Schlösser sind bereits ab Werk eingebaut. Bei der Montage braucht lediglich das Drückerpaar mit Vierkant aufgesetzt werden, Madenschrauben festziehen – fertig.

HUGA PLANAR – FLUSH-FITTING ROSE ESCUTCHEON

Door leaves with HUGA Planar are delivered pre-assembled, rose escutcheon and locks are already built in ex works. For assembly, you need only attach the door handle set with a square-end and tighten the grub screws.

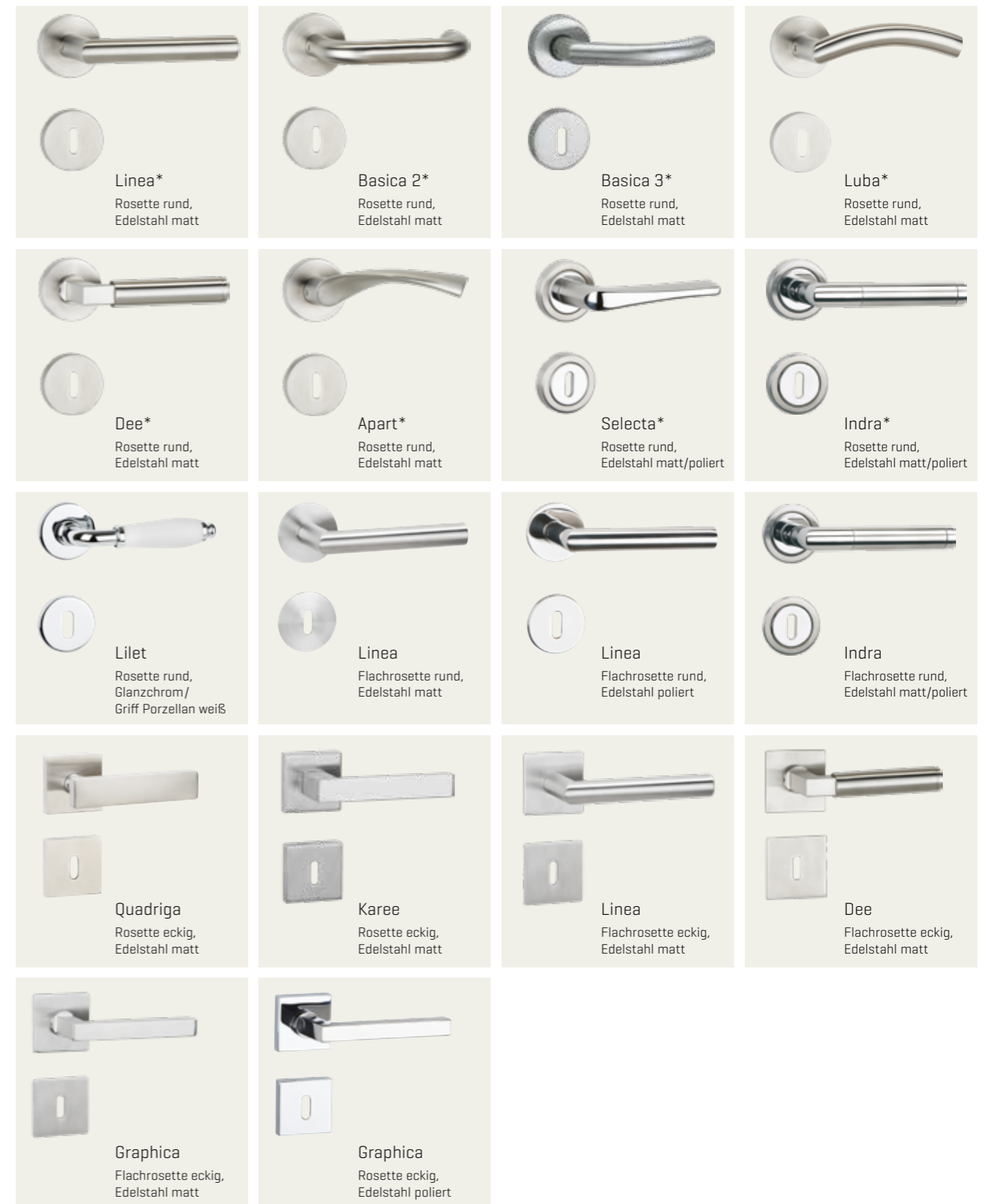

* auch als HUGA Planar erhältlich
* available in HUGA Planar

Glanzchrom = Polished chrome
Rosette / Flachrosette = Rose / flat rose
Edelstahl matt / poliert = Stainless steel matt / polished
rund / eckig = round / angular

Windfangelemente

Windbreak elements



Formzarge mit Seitenteil und Oberlicht
 Durat® Decastello quer | Struktur
 Frame with lateral part and skylight Durat®
 Decastello horizontal | Structure



Formzarge mit Seitenteil: Durat Nussbaum | Struktur,
 Zarge Durat Weißlack Dekor, Schloss mit Rollenschnäpper
 Frame with lateral part: Durat® Walnut | Structure,
 Frame Durat® White Laquer Decor, lock with roller catch



Blockrahmen mit Seitenteil Friesa 1
 Block frame with lateral part Friesa 1

VARIANTENREICH

Windfangelemente finden ihren Einsatz in Wohnräumen, aber auch als Abschluss zum Flur. Fünf Varianten geben Spielraum, große Öffnungen stilvoll zu schließen. Durch den Einsatz von Seitenteilen und Oberlichtern schaffen sie, besonders in fensterlosen Bereichen, das Plus an Licht. Zusätzlich bietet der Einsatz von unterschiedlichen Glasdesigns die Möglichkeit, sich zu mehr Offenheit oder mehr Geschlossenheit im Raum zu entscheiden. Windfangelemente bieten Funktionalität und sehen toll aus.

VERSATILE

Windbreak elements are used in living spaces, but also to close off the hallway. Five variants provide the scope to stylishly close large openings. By using side elements and transom lights, you can create more light, especially in areas without windows. In addition, the use of different glass designs offers the opportunity to opt for more openness or a closed-off room. Windbreak elements provide functionality and also look great.

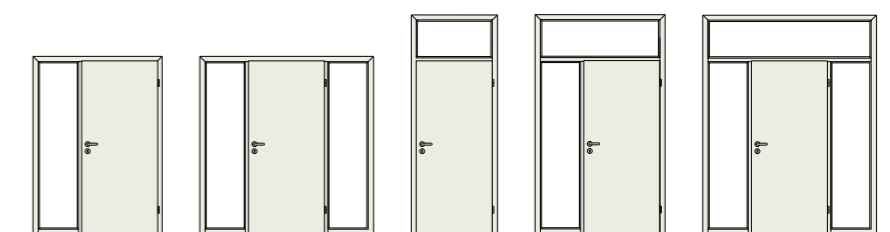

Oberflächen

Surfaces

DURAT® DURAT®

Die Farben der abgebildeten Produkte dieser Publikationen können reproduktionsbedingt vom Original abweichen. Änderungen und Irrtümer behalten wir uns vor.
 The colours of the products illustrated in this publication may, as a result of the reproduction, differ from the original. We reserve the right to make changes and mistakes.

ECHTHOLZFURNIERE REAL WOOD VENEERS

	<p>Holz ist ein natürlich gewachsener Werkstoff. Farbe, Maserung und Struktur der Furniere sind so verschieden wie die Natur selbst. Unterschiedliche Verarbeitungstechniken, Lichteinwirkungen, Furnierrichtungen und Umwelteinflüsse können Farbveränderungen hervorrufen. Diese naturbedingten Eigenschaften sowie die daraus resultierenden Maserungen, Strukturen und Farbdifferenzen sind kein Mangel und kein Reklamationsgrund. Sie sind im Gegensatz ein Merkmal dafür, dass es sich um keine Reproduktion handelt. Wood is a naturally grown raw material. Colour, grain and texture of the veneers are as different as nature itself. Different processing techniques, exposures to light, veneer directions and environmental influences can cause colour changes. These natural features as well as the resulting grains, textures and colour differences are not a defect. On the contrary, they are an indication that no reproduction has taken place.</p>		

Oberflächen

Surfaces

ECHTLACK* REAL LACQUER*

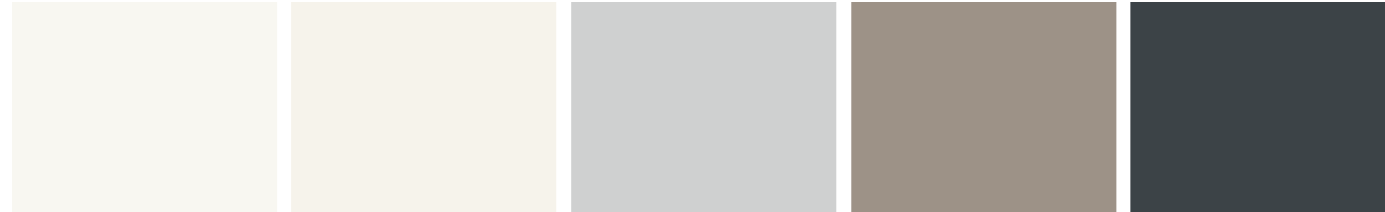

Weiß [ähnl. RAL 9016] White [sim. RAL 9016] Weiß [ähnl. RAL 9010] White [sim. RAL 9010] Grau [ähnl. RAL 7035] Grey [sim. RAL 7035] Taupe [ähnl. RAL 7048] Taupe [sim. RAL 7048] Anthrazit [ähnl. RAL 7016] Anthracite [sim. RAL 7016]

VERSIO

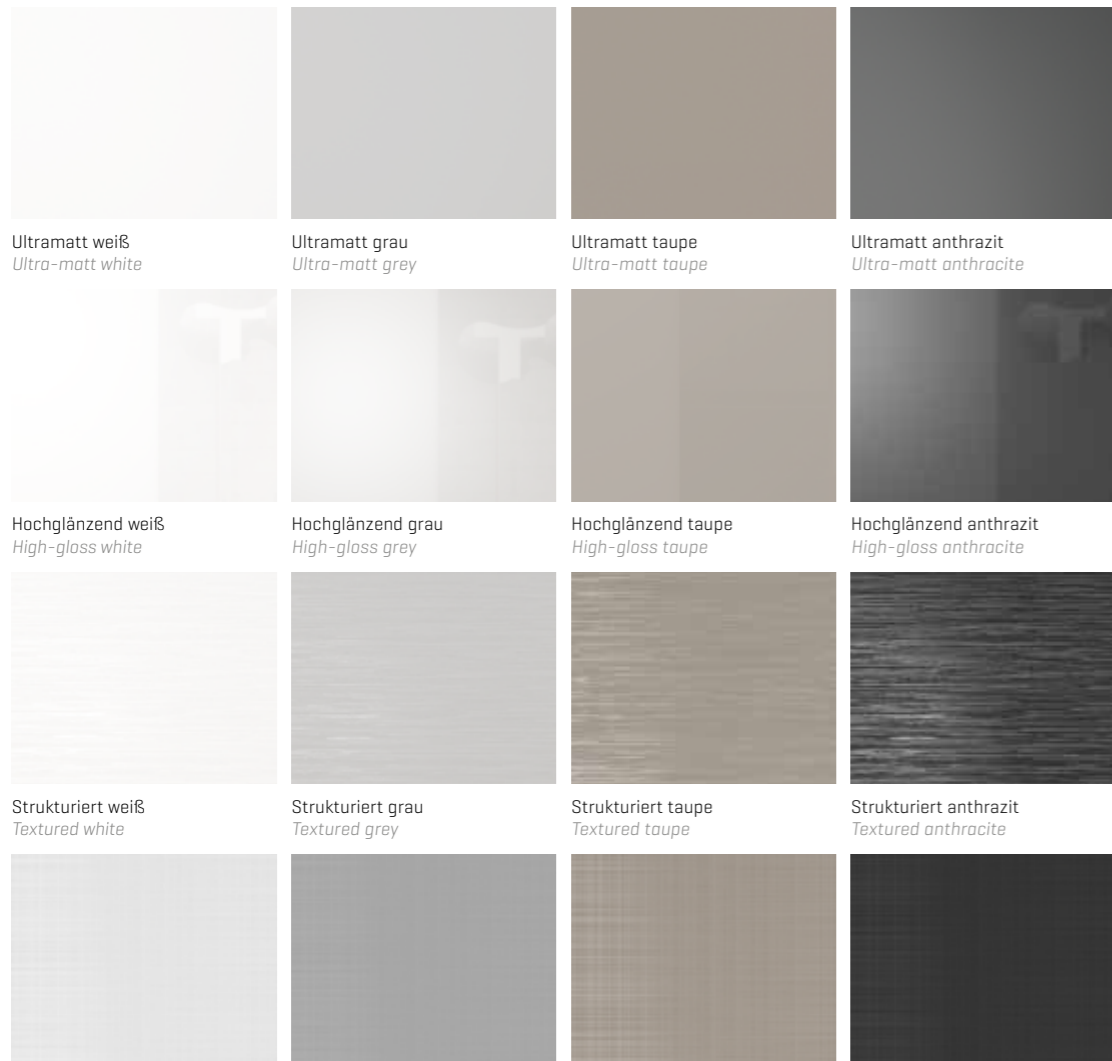

Ultramatt weiß Ultra-matt white Ultramatt grau Ultra-matt grey Ultramatt taupe Ultra-matt taupe Ultramatt anthrazit Ultra-matt anthracite
 Hochglänzend weiß High-gloss white Hochglänzend grau High-gloss grey Hochglänzend taupe High-gloss taupe Hochglänzend anthrazit High-gloss anthracite
 Strukturiert weiß Textured white Strukturiert grau Textured grey Strukturiert taupe Textured taupe Strukturiert anthrazit Textured anthracite
 Cotton like weiß Cotton like white Cotton like grau Cotton like grey Cotton like taupe Cotton like taupe Cotton like anthrazit Cotton like anthracite

Lichtausschnittverglasung

Glazing cut-out

DESIGN

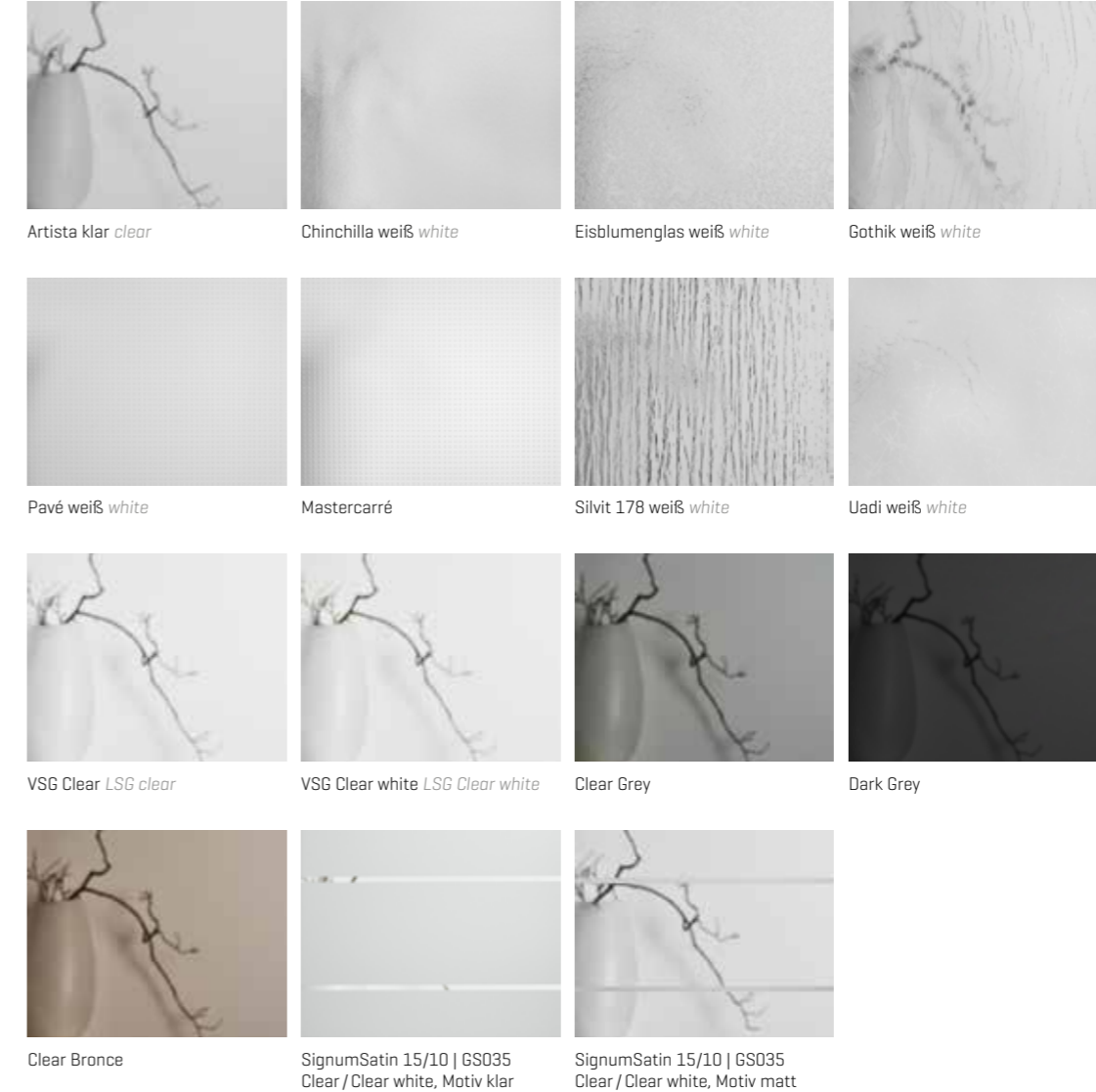

Artista klar clear Chinchilla weiß white Eisblumenglas weiß white Gothik weiß white
 Pavé weiß white Mastercarré Silvit 178 weiß white Uadi weiß white
 VSG Clear LSG clear VSG Clear white LSG Clear white Clear Grey Dark Grey
 Clear Bronze SignumSatin 15/10 | GS035 Clear / Clear white, Motiv klar SignumSatin 15/10 | GS035 Clear / Clear white, Motiv matt



* RAL nach Wunsch
 * RAL on request

Die Farben der abgebildeten Produkte dieser Publikationen können reproduktionsbedingt vom Original abweichen. Änderungen und Irrtümer behalten wir uns vor.
 The colours of the products illustrated in this publication may, as a result of the reproduction, differ from the original. We reserve the right to make changes and mistakes.

OBERFLÄCHENAUSFÜHRUNGEN
SURFACE FINISHES

	BASIC	CONCEPT										CLASSIC				
		Versio	Cava	Signum	Alesa	Accura	Tarsio	Sueno	Sueno F	Smart	Smart F	Lacuna	Friesa	Piano	Kontur	Landhaus
DURAT®																
Weißlack Dekor [ähnl. 9016] White laquer decor [sim. 9016]	■		■		■	■		■		■			■**			■
Weiß Bütte White parchment	■				■	■		■		■						■
Esche weiß Ash white decor	■				■	■		■		■						■
Grau Bütte Grey parchment	■				■	■		■		■						■
Laval Ahorn Laval maple	■				■	■		■		■						■
Buche Beech	■				■	■		■		■						■
Grau [ähnl. RAL 7035] Grey [sim. RAL 7035]	■				■	■		■		■						■
Pino weiß White	■				■	■		■		■						■
Lakeland Akazie Struktur Lakeland acacia texture	■				■	■		■		■						■
Asteiche Struktur Knotty oak texture	■				■	■		■		■						■
Asteiche quer Struktur Knotty oak crosswise texture	■				■	■		■		■						■
Eiche gehobelt Struktur Planed oak texture	■				■	■		■		■						■
Eiche gehobelt quer Struktur Planed oak crosswise texture	■				■	■		■		■						■
Eiche pur Struktur Oak pure texture	■				■	■		■		■						■
Eiche pur quer Struktur Oak pure crosswise texture	■				■	■		■		■						■
Eiche grau Struktur Oak grey texture	■				■	■		■		■						■
Eiche grau quer Struktur Oak grey crosswise texture	■				■	■		■		■						■
Decastello Struktur Decastello texture	■				■	■		■		■						■
Decastello quer Struktur Decastello crosswise texture	■				■	■		■		■						■
Nussbaum Struktur Walnut texture	■				■	■		■		■						■
Eiche lasiert L-Struktur Glazed oak L-texture	■				■	■		■		■						■
Lärche lasiert L-Struktur Glazed larch L-texture	■				■	■		■		■						■
Eiche antik Struktur Oak antique texture	■				■	■		■		■						■
ECHTHOLZFURNIERE REAL WOOD VENEERS																
Canadisch Ahorn Canadian Maple	■							■		■						■*
Canadisch Ahorn quer Canadian Maple crosswise	■							■		■						■*
Esche Ash	■															
Limba Limba	■															
Streichfähig Limba Limba paintable	■															
Bergeiche Mountain oak	■															
Eiche Amerikanisch American oak	■							■		■						■*
Eiche Amerikanisch quer American oak crosswise	■							■		■						■*
Buche Beech	■							■		■						■*
Buche quer Beech crosswise	■							■		■						■*
Eiche astig Riegeloptik Knotty oak planked look	■							■		■						■*
Eiche astig quer Riegeloptik Knotty oak planked look crosswise	■							■		■						■*
Eiche astig Knotty oak	■							■		■						■*
Eiche astig quer Knotty oak planked look	■							■		■						■*
Almeiche Mattlack Alpine oak matt lacquer	■															
Altholz Eiche geölt Oiled oak in stressed timber	■															
Nussbaum Amerikanisch American walnut	■							■		■						■*
Nussbaum Amerikanisch quer American walnut crosswise	■							■		■						■*
Eiche gebeizt KP43 Oak stained KP43	■															
Macore Macore	■															
Mahagoni Mahogany	■									■						■*
ECHTLACK REAL LACQUER																
Weiß [ähnl. RAL 9016] White [sim. RAL 9016]	■				■	■		■		■			■		■	■
Weiß [ähnl. RAL 9010] White [sim. RAL 9010]	■				■	■		■		■			■		■	■
Grau [ähnl. RAL 7035] Grey [sim. RAL 7035]	■				■	■		■		■			■		■	■
Taupe [ähnl. RAL 7048] Taupe [sim. RAL 7048]	■				■	■		■		■			■		■	■
Anthrazit [ähnl. RAL 7016] Anthracite [sim. RAL 7016]	■				■	■		■		■			■		■	■
RAL nach Wunsch RAL on request	■				■	■		■		■			■		■	■
VERSIO																
Ultramatt weiß [ähnl. RAL 9016] Ultra-matt white [sim. RAL 9016]	■	■			■											
Ultramatt grau [ähnl. RAL 7035] Ultra-matt grey [sim. RAL 7035]	■	■			■											
Ultramatt taupe [ähnl. RAL 7048] Ultra-matt taupe [sim. RAL 7048]	■	■			■											
Ultramatt anthrazit [ähnl. RAL 7016] Ultra-matt anthracite [sim. RAL 7016]	■	■			■											
Hochglänzend weiß High-gloss white	■															
Hochglänzend grau High-gloss grey	■															
Hochglänzend taupe High-gloss taupe	■															
Hochglänzend anthrazit High-gloss anthracite	■															
Strukturiert weiß Textured white	■															
Strukturiert grau Textured grey	■															
Strukturiert taupe Textured taupe	■															
Strukturiert anthrazit Textured anthracite	■															
Cotton like weiß Cotton like white	■															
Cotton like grau Cotton like grey	■															
Cotton like taupe Cotton like taupe	■															
Cotton like anthrazit Cotton like anthracite	■															

* Nur Smart 1 mit vertikalem Glas * Only Smart 1 with vertical glass
 ** CPL-Oberfläche ** CPL Surface

Weitere Oberflächenausführungen, HPL-Oberflächen, Sonderfarben (RAL Töne, seidenmatt) auf Anfrage.
 Further surface finishes, HPL surface finishes, special colours (RAL colours, silk matt) on request.



Versio Strukturiert grau
 Versio Textured grey



Weitere Produktkataloge finden
Sie auf unserer Homepage
*Visit our website for further
product catalogues*
www.huga.de/download